

10

říjen 2010

open Magazin

VÁŽENÍ ČTENÁŘI,

openMagazin je jedinečný elektronický časopis, který vám každý měsíc přináší to nejlepší, co vyšlo na portálech zaměřených na volně šiřitelný software. Můžete se těšit na návody, recenze, novinky, tipy a triky, které si můžete přečíst na svém netbooku nebo jiném přenosném zařízení. Doufáme, že vás obsah zaujme a také vás prosíme, abyste PDF soubor šířili, kam to jen jde. Kopírujte nás, posílejte, sdílejte. A napište nám, jak se vám magazín líbí. Neodmítáme ani dary či možnou obchodní spolupráci. Děkujeme za přízeň.

redakce openMagazinu
redakce@openmagazin.cz

**Současný stav a novinky
v balíčcích PSTricks**

15

OBSAH

- 2 Podílejí se
- 3 Vznikl LibreOffice, Microsoft zostra kritizuje OpenOffice.org
- 8 Linux na iMacu/MacBooku snadno a rychle
- 10 Rozhovor: Filip Molčan, OSS Alliance
- 13 Linuxové a open-source prohlížeče v říjnu 2010
- 15 Současný stav a novinky v balíčcích PSTricks
- 34 GNOME 2.32: Kosmetické úpravy před GNOME 3
- 38 iPod v Linuxu
- 42 Recenze čtečky knih Amazon Kindle 3
- 47 Recenze Ubuntu 10.10 Maverick Meerkat
- 52 Unity – Ubuntu prostředí pro netbooky
- 56 Otázky a odpovědi: Děni kolem kancelářských balíčků OpenOffice.org, Go-OO a LibreOffice
- 58 Zim – wiki na vašem počítači
- 61 Ze světa aplikací Mozilla
- 65 Recenze knihy „10 zlatých pravidel překonávání nejčastějších komunikačních bariér“
- 67 Recenze knihy: Buzzmarketing – Přimějte lidi, aby o vás mluvili
- 69 Jak na vytvoření plakátu s obrázkem a sloupci
- 72 Hromadná korespondencia – viac adries na jednej strane
- 75 Predstavenie projektu freemap.sk a jeho služieb
- 78 Red Hat Czech na FEI STU Bratislava (FEI STU – Fakulta elektrotechniky a informatiky Slovenská technická univerzita v Bratislave)
- 81 LibreOffice jako nezávislý klon OpenOffice.org
- 83 Přinese služba mojeID do Česka konečně funkční OpenID?
- 86 Deset novinek v Ubuntu 10.10 Maverick Meerkat
- 89 Ubuntu 10.10 Netbook Edition: Přichází Unity
- 91 Podpořte Liberix a jeho konkrétní aktivity

Produkuje:



za podpory



Přispívají:



o magazínu

Šéfredaktor: Vlastimil Ott – OpenOffice.org

Odpovědná redaktorka: Irena Šafářová – OpenOffice.org

Jazyková korekce: Dana Baierová – OpenOffice.org

Sazba: Michal Hlavatý – Scribus

Návrh loga: Martin Kopta – Inkscape

Licence: Creative Commons Attribution-Non-commercial-No Derivative Works 3.0 Unported, což znamená, že jej smíte šířit, ale nesmíte měnit ani komerčně využívat. Autorská práva náleží autorům článků.

Autoři: Roman Bořánek, Miroslav Marcišin, Luboš Doležel, Jiří Macich ml., Herbert Voss, Michal Mádr, Pavel Stříž, Jiří Eischmann, Lubomír Čevela, Vojtěch Trefný, Vlastimil Ott, Tonda Szturc, Pavel Cvrček, Josef Svoboda, Michal Polák, Július Pastierik, Michal Páleník, Tibor Jamečný, Martin Foltin, Peter Fodrek, Michal Blaho, Michal Černý, Petr Krčmář, Adam Štrauch.

ISSN 1804-1426

Vznikl LibreOffice, Microsoft zostra kritizuje OpenOffice.org

Roman Bořánek

Švýcarský kanton přechází z Linuxu zpět na Windows. Placený Android Market konečně i u nás. Jabbim klient pro Android byl zveřejněn jako open source. Microsoft se obouvá do OpenOffice.org. FSF zveřejnila kontroverzní podmínky pro otevřený hardware. AbcLinuxu.cz má nového majitele a šéfredaktora. Vznikl LibreOffice – fork OpenOffice.org. GNOME 2.32. Synchronizační služba Xmarks končí. Ubuntu One Music Beta. Opera 11 bude podporovat rozšíření. Minitube 1.2. Vyšel Skype pro Android, co nevidět bude i Opera Mobile. Co nového u Androidu? Ubuntu 10.10 Maverick Meerkat. Chrome OS vyjde možná už v listopadu.

Co se děje ve světě Linuxu a open source

Švýcarský kanton přechází z Linuxu zpět na Windows

Švýcarský kanton Solothurn byl vzorovým příkladem nasazení open source ve státní správě. Hodně se o něm napsalo, protože na Linux kompletně přešel už v roce 2001. Nyní ale Solothurn **přechází zpět na Windows**, konkrétně na nejnovější Microsoft Windows 7. Oficiálním důvodem k přechodu je nekompatibilita některých systémů. Trochu zvláštní důvod, když si uvědomíte, že už Linux používali téměř deset let. Navíc kompatibilita byla v roce 2001 mnohem větším problémem než dnes. Spolupráce open-source systémů s proprietárními technologiemi už často nepředstavuje takový problém. V Solothurnu používali Debian s prostředím KDE, prohlížeč Mozilla Firefox, kancelářský balík OpenOffice.org a e-mailový systém Scalix. Teď je sice nahradí Windows 7 s Outlookem, ale údajně chtějí některé open-source aplikace využívat i ve Windows.

Placený Android Market konečně i u nás

Google **oznámil** rozšíření seznamu zemí, ve kterých budou dostupné placené aplikace v Android Marketu. Mezi devatenácti nováčky se objevila i Česká republika, ale bohužel zatím chybí Slovensko. Ale věřím, že i Slovinci se brzy dočkají. Android se rychle rozšiřuje a nedostupnost placených aplikací by byla

zbytečnou brzdou. Tím padá asi poslední překážka, která bránila plnohodnotnému využívání Androidu u nás. Možnost nakupování aplikací bude spuštěna během dvou týdnů. Doteď jsme mohli z Android Marketu stahovat pouze zdarma poskytované aplikace, úspěšnější náhrady uživatelé sice mohli koupit přímo u výrobce, ale to samozřejmě není tak komfortní. V Android Marketu najdete více než sto tisíc aplikací a počet stažení se **pomalou přibližuje** dvěma miliardám. A v poslední době se navíc začínají objevovat i kvalitní hry, i když v této oblasti má stále jasnou převahu iPhone a jeho AppStore, a to zejména kvůli hardwarové nejednotnosti androidových telefonů.



Android Market, zdroj cnet.com

Jabbim klient pro Android byl zveřejněn jako open source

Český Jabber server **Jabbim.cz** kromě desktopového klienta už nějaký čas vyvíjí aplikaci pro mobilní systém Android. Zatím sice ještě nevyšla stabilní verze,

ale podle zkušeností uživatelů už je použitelný. Nyní Jabbim.cz zveřejnil klienta jako open source pod licencí GPL3 a láká vývojáře, aby se na tvorbě podíleli. Na konci roku vybere tři nejpřínosnější a těm rozdá celkem pět set eur. To už je slušná motivace. Podrobnosti o projektu najdete na **dev.jabbim.cz**. Stahovat můžete tamtéž nebo z Android Marketu.

Microsoft se obouvá do OpenOffice.org

Microsoft připravil video, ve kterém zostra kritizuje OpenOffice.org a naopak vyzdvihuje svůj kancelářský balík Microsoft Office. Video je zpracováno poměrně pěkně a tvoří ho vlastně jen citace nespokojených uživatelů OpenOffice.org a Linuxu. Některá tvrzení ukazují na známé problémy (např. kompatibilita), ale jiná spíš těží z neznalosti, například „Pokud se open-source řešení rozbije, kdo ho opraví?“ Kdokoliv? Zkrátka je to video jednostranné a v podobném tónu by se dala udělat i kritika na Microsoft Office. Každý má něco. A ať už jste příznivci toho nebo toho, uvědomte si, že konkurence je vždy k dobru věci. Kdo ví, jestli by se prodávaly levnější studentské a domácí verze Microsoft Office, kdyby nebylo OpenOffice.org.

FSF zveřejnila kontroverzní podmínky pro otevřený hardware

Free Software Foundation (FSF) už nějaký čas pracuje na definici otevřeného hardwaru a nyní návrh

dostává konkrétní podobu. Ve stručnosti: Otevřenost hardwaru spočívá hlavně v tom, že musí být zveřejněny plány, podle kterých je hardware sestaven, a také instrukce, jak ho ovládat. A aby navíc dostal pozhánání FSF, bude muset splňovat i další podmínky. FSF je docela konzervativní organizace, a tak se dalo očekávat, že podmínky budou přísné. A je to tak. Software, který bude s otevřeným hardwarem distribuován, musí být také open source a musí podporovat svobodné formáty. Výrobce musí zákazníkovi poskytnout možnost pohodlně nahradit výchozí systém a i dokumentace musí být vydána pod svobodnou licenci. Některé další podmínky jsou ale značně kontroverzní a zbytečně ideologické. Například pokud bude produkt chtít nést doporučení od FSF, nemůže zároveň používat označení jako „Funguje s Windows“ nebo „Vyrobeno pro Mac.“ Můžete si přečíst [všechny podmínky](#).

AbcLinuxu.cz má nového majitele a šéfredaktora

Legendární český linuxový portál AbcLinuxu.cz má nového majitele. „Ábíčko“ i další technické portály, které původně provozovala společnost Stickfish, s.r.o., přechází pod správu společnosti Argonit, s.r.o. Tu ze 70 % vlastní Pavlína Šimčáková a ze 30 % **Luboš Doležel**. Na provozu serveru už se tedy nebudou podílet dlouholetý šéfredaktor **Robert Krátký** a zakladatel **Leoš Literák**. Spolumajitel Luboš Doležel se stal také novým šéfredaktorem. Zatím to nevypadá, že by se portál pod novým vedením měl nějak výrazněji změnit, alespoň ne v blízké době.

Novinky ze světa softwaru

Vznikl LibreOffice – fork OpenOffice.org

Když v dubnu 2009 Oracle koupil Sun Microsystems, získal do svého portfolia mimo jiné i kancelářský balík **OpenOffice.org**. Ale zatím prakticky nedal

vědět, jaké s ním má plány. Ukončení projektu nepřichází v úvahu, na to je OpenOffice.org moc cenná záležitost, ale mohlo by dojít k podobné situaci jako s distribucí OpenSolaris. Oracle bude vyvíjet pouze Solaris Express a od jeho vývoje de facto odstříhl komunitu. A tak se významní lidé kolem tohoto kancelářského balíku rozhodli, že vytvoří fork s názvem LibreOffice.

Jeho vývoj bude zaštiťovat nadace **The Document Foundation**, kterou k tomuto účelu založili. Podporu nadaci už vyjádřila řada významných společností včetně Free Software Foundation, The GNOME Foundation, Googlu, Novellu, Red Hatu, Canonicalu nebo Liberixu. Nadace Oracle požádala, aby jí přenechal značku OpenOffice.org, takže zatím není jasné, jak se nakonec fork bude jmenovat. Oracle byl také přizván ke spolupráci. Už také **vyšla betaverze** LibreOffice ve verzi 3.3. Zatím se LibreOffice od OpenOffice.org liší prakticky pouze změněnými nápisy, ale časem by se oba projekty mohly vzdálit. Ale to jsou jen dohady, napoví nám vývoj v následujících týdnech a měsících.



Betaverze LibreOffice 3.3

GNOME 2.32

Vyšla nová verze grafického prostředí GNOME, po které už by mělo následovat (r)evoluční vydání GNOME 3. Vývojáři se už soustředí právě na něj, a tak v GNOME 2.32 nenajdeme moc novinek. Komunikátor Empathy nabízí seskupování více kontaktů pod jednu položku (osobu) nebo vylepšené okno pro audio- a videohovory. Nový dialog souborového správce Nautilus zabráni konfliktu souborů a při shodě názvů vám nabídne přejmenování. GNOME je opět plně lokalizováno do češtiny, do slovenštiny je lokalizováno z 54 %, ale díky změnám v organizaci se blýská na lepší časy. Vydání GNOME 3 se sice dočkáme až na jaře, ale už v průběhu podzimu se můžete těšit na betaverzi. Více o novém GNOME a ochutnávku připravované „trojky“ najdete v našem [článku](#).

Synchronizační služba Xmarks končí

Služba **Xmarks** (dříve Foxmarks) umožňuje synchronizaci záložek, hesel a dalších dat. Používá ji kolem dvou miliónů uživatelů, ale teď se budou muset poohlédnout jinde. Společnost nenašla vhodný obchodní model a zkrátka nemá odkud čerpat peníze na provoz. Je to poměrně škoda. I když tu synchronizačních služeb máme více a často tyto funkce nabízí samotné prohlížeče, hlavní výhodou Xmarks byla synchronizace napříč prohlížeči a případně i operačními systémy. A tu poskytoval už v době, kdy takové funkce prohlížeče vůbec nenabízely. Xmarks definitivně skončí 10. ledna 2011. Detaily se dozvíte v [častých otázkách](#). Objevila se i **petice** na záchranu Xmarks, ve které příznivci prohlašují, že by za používání služby byli ochotni platit deset dolarů ročně. Těžko říct, jestli má iniciativa nějakou šanci na úspěch. Každopádně příznivci služby mají ještě více než tři měsíce na to, aby se pokusili situaci nějak zvrátit.

Ubuntu One Music Beta

Canonical na sdílecí službu Ubuntu One postupně navazuje další funkce. Už můžeme synchronizovat soubory, kontakty nebo nakupovat hudbu přes **Ubuntu One Music Store**. Nové **Ubuntu One Music** (neplést s Music Store), které právě vyšlo v betaverzi, umožňuje streamování hudby na mobilní telefony. V praxi to vypadá tak, že se vybrané mp3 skladby (další formáty zatím nejsou podporované) nahrají na servery Ubuntu One a z telefonu je budete moci poslouchat skrze aplikaci. V současnosti můžete vyzkoušet aplikaci pro Android a trochu překvapivě je v plánu i aplikace pro iPhone. V rámci betatestování je služba zdarma, ale po ostrém spuštění už bude placená. Za oceánem by služba mohla mít šanci na úspěch, ale u nás zatím těžko. Dokud budou datové tarify tak drahé a pokrytí 3 G sítěmi slabé, tak streamování hudby do telefonu nemá smysl. Pro zvědavce je tu web **ArsTechnica.com**, kde Ubuntu One Music otestovali.



Canonical stále víc rozšiřuje své služby – Ubuntu One Music, zdroj *ArsTechnica.com*

Opera 11 bude podporovat rozšíření

Rozšířeními kdysi zaujal prohlížeč Mozilla Firefox, ale postupně se přidali i Internet Explorer, Google Chrome a Safari. Zanedlouho **se dočká** i poslední prohlížeč z „elitní pětky“ – Opera. Rozšíření v Opeře budou mít nejbližší asi k těm z Google Chrome – také budou využívat webové technologie. To s sebou přináší jistá omezení, ale zase je jejich tvorba jednoduchá a v Chrome po jejich instalaci ani nemusíte restartovat prohlížeč. **TechCrunch.com** přinesl video, ve kterém ukazuje, jak budou rozšíření v Opeře 11 fungovat. Pokud se na něj podíváte, hned si můžete všimnout další podobnosti s Chrome. Tlačítka rozšíření jsou také umístěna vedle adresního řádku vpravo. Dosud Opera nabízela jen tzv. **widgety**, které sice vypadají hezky, ale moc funkcionality nepřinášejí. Datum vydání finální verze Opery 11 je zatím ve hvězdách, ale už brzy bychom se měli dočkat alfa verze. S vydáním alfa verze také budou zveřejněny informace potřebné k tvorbě rozšíření.

Minitube 1.2

Minitube je aplikace, která umožňuje přehrávání a procházení videí na YouTube. K čemu něco takového vůbec je? Minitube má výhodu hlavně v tom, že pro přehrávání nepoužívá Flash. Video přehrává pomocí kodeků, takže se hodí například pro starší počítače, kde může Flash trochu drhnout. Procházení videí navíc připomíná spíše prohlížení videotéky. **Nová verze** Minitube přináší hlavně žádanou možnost stahovat videa. Minitube možná najdete v repozitářích své distribuce, ale verze 1.2 se v nich objeví až časem. Na **stránkách projektu** jsou ke stažení zdrojové kódy a DMG balíček pro Mac OS X.

Vyšel Skype pro Android, co nevidět bude i Opera Mobile

Očekávaná verze komunikačního programu **Skype pro Android** podporuje textovou a hlasovou komu-

nikaci, videohovory zatím v nabídce nejsou. Jinak se od desktopového klienta moc neliší. Také můžete komunikovat jak se Skype účtem, tak i s běžným telefonním číslem. Mobilní Skype pro Android 2.1 a novější můžete stahovat z Android Marketu nebo ze **Skype.com/m**. Uživatelé přijali Skype celkem kladně, jediný problém by mohl být v tom, že nepodporuje instalaci na paměťovou kartu. A to u zhruba patnácti megabajtové aplikace může vadit.

Do měsíce **se dočkáme** i další očekávané aplikace pro Android – webového prohlížeče Opera Mobile. Standardem už je podpora multitouch a o rychlé vykreslování se postará hardwarová akcelerace. Zatím je pro Android dostupná pouze **Opera Mini**, což je odlehčená verze, která zaujme především kompresí přenášených dat. Ještě, než se požadovaná stránka zobrazí ve vašem telefonu, projde přes servery Opery, které hlavně zkomprimují obrázky a tím ji výrazně zmenší. Pro uživatele s přisným FUP ideální.

Novinky ze světa distribucí

Co nového u Androidu?

Kolem operačního systému pro chytré telefony Android se toho poslední dobou děje hodně. O Jabber klientu Jabbim a plnohodnotném Android Marketu u nás už jste si přečetli. Teď se podíváme na ty ne tak důležité, ale zajímavé novinky. Operační systém Symbian **opouští** už i Sony Ericksson, který byl jedním z jeho posledních podporovatelů. Přechází právě na Android. Symbian už má své zlaté časy dávno za sebou a dá se předpokládat, že pomalu upadne. Koneckonců i Nokia, její výrobce se soustředí především na nový systém MeeGo.

Dále **vyšla nová verze** Gmail klienta pro Android. Přináší různé novinky, ale tou nejdůležitější je změna vydávání nových verzí. Dosud verze aplikace Gmail odvisela od verze systému. Nyní se ale odpojí

a aplikace bude aktualizována a doplňována průběžně. To je určitě dobře, protože nové verze Androidu přece jen nevycházejí moc často. Pro aktualizaci na novou verzi klienta budete potřebovat nejnovější Android ve verzi 2.2.

Vodafone **chystá** nástupce telefonu Vodafone 845, nejlevnějšího Androidu na našem trhu. Nový Vodafone 945 by se na trh měl dostat před Vánoce, ale kdy se dostane i k nám, není zatím známo. Designově se svému předchůdci velmi podobá, uvnitř má ale několik významných vylepšení. Dostane lepší fotoaparát s rozlišením pět megapixelů nebo větší display o úhlopříčce 3,2". Ten potěší kapacitní technologií, díky které je ovládání mnohem pohodlnější, ale možná trochu zklame relativně nízkým rozlišením 240×400.

Ubuntu 10.10 Maverick Meerkat

Po půlroce tu máme nové vydání nejpoblárnější linuxové distribuce **Ubuntu 10.10 Maverick Meerkat**. „Vzpurná surikata“ vyšla symbolicky přesně v 10. 10. 2010 v 10:10 GMT. Podobně jako minulé vydání Ubuntu se zaměřuje především na novinky, které uživatelé uvidí na první pohled. Vylepšený instalátor umožňuje snadnější správu diskových oddílů a instalaci aktualizací a „povinné vybavy“ jako například kodeků. Centrum softwaru se dočkalo mnoha dílčích vylepšení. Nově spravuje i externí repozitáře a pokud si stáhnete samostatný balíček, také se bude instalovat přes Centrum softwaru. Nové kategorie „Oblíbené“ a „Co je nového?“ vám doporučí zajímavé aplikace. První vlašťovka má nákup placených aplikací, za dvacet pět dolarů si můžete koupit DVD přehrávač Fluendo.

Mírně upraven byl také vzhled, přibýlo nové výchozí písmo Ubuntu, zvukový applet do sebe integruje ovládání hudebních přehrávačů (aktuálně pouze Rhythmbox a po instalaci pluginu i Banshee) a správce fotografií F-Spot byl nahrazen Shotwellem. Kromě

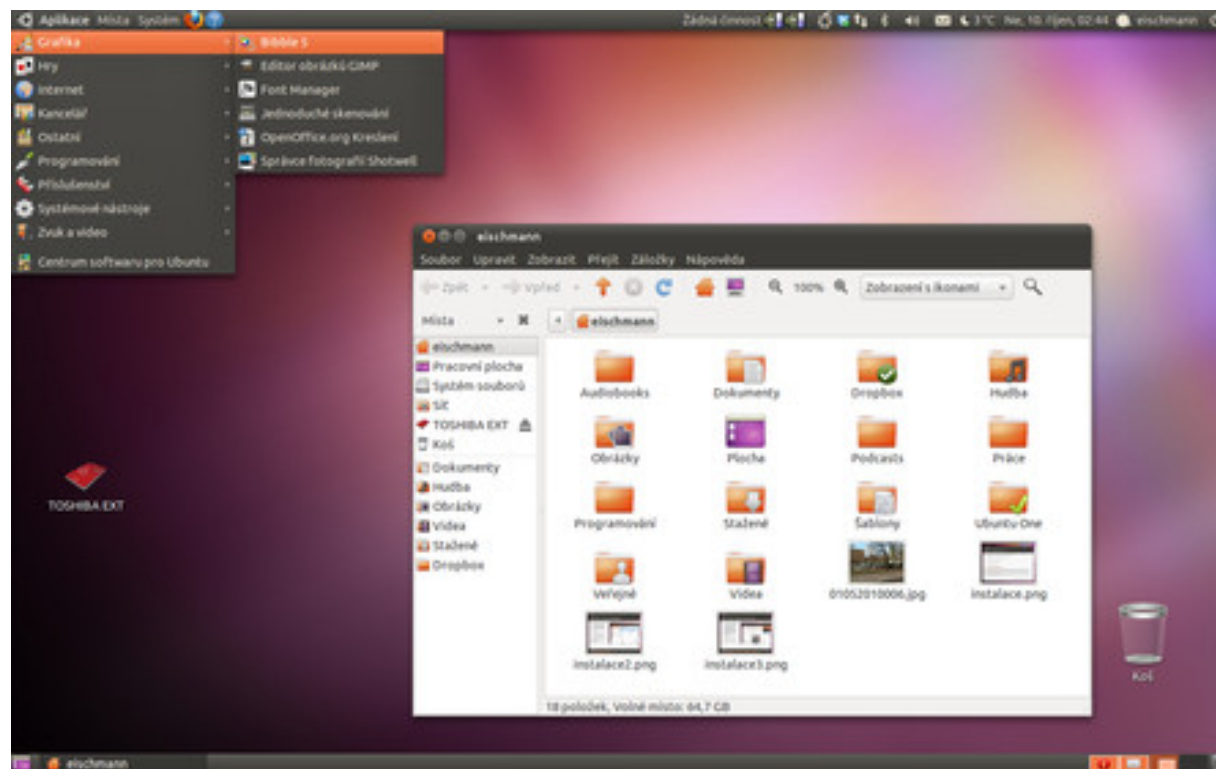

Výchozí vzhled nového Ubuntu

Ubuntu vyšly i nové verze derivátů **Kubuntu** (prostředí KDE), **Xubuntu** (Xfce), **Lubuntu** (LXDE) a **Edubuntu** pro výukové účely. Více o novém Ubuntu se dozvíte v [recenzi](#), zajímavé je i [srovnání](#) uživatelského rozhraní s Microsoft Windows 7.

Chrome OS vyjde možná už v listopadu

Google už **testuje RC verzi**, což znamená, že se vydání stabilní verze rychle blíží. Sám Google potvrdil, že operační systém Chrome vyjde do konce roku. Podle neoficiálních informací by to ale mohlo být už jedenáctého listopadu. Osud a využití Chrome OS jsou zatím poměrně nejasné. Šanci by měl na tabletech, ale tam má Google i druhého koně a zatím se zdá, že mu

dává přednost. Android ve verzi 3.0, který bude optimalizován právě pro tablety, vyjde také do konce roku. Dalším cílem by mohly být netbooky, ale jejich boom už pomalu odeznívá a jejich roli trochu přebírají čím dál dostupnější chytré mobilní telefony. A jedna zajímavost na závěr: Chrome (resp. Chromium) OS se **podařilo rozjet** už i na iPadu.

Nová propagační tlačítka pro openMagazin

Připravili jsme pro vás nová propagační tlačítka, která slouží ke stažení PDF openMagazinu. Jak víte, tento elektronický časopis je zcela zdarma. Každý z našich čtenářů ho může umístit na svůj blog nebo web a nabízet ho svým čtenářům ke stažení.

Právě k těmto účelům poslouží nová tlačítka s texty „Stáhnout časopis“, „Stáhnout zdarma“ nebo „Stáhněte si PDF“. Mají oslovit různé typy čtenářů – těch, kteří openMagazin vůbec neznají, ale také těch, kteří o něm něco zaslechli, ale třeba nevědí, že je zdarma nebo kde ho mají hledat.

Pomozte prosím openMagazinu tím, že na něj budete odkazovat (www.openmagazin.cz) nebo ho přímo nabídněte na svých stránkách. Tlačítka si můžete stáhnout z webu www.openmagazin.cz/media/.



PLACENÁ INZERCE

Jak snadné je znát Linux

Sleva*
15 %
na školení dle výběru

Potřebujete znát Linux rychle a do hloubky? Naše školicí středisko Vám může nabídnout bohaté zkušenosti a špičkové odborníky linuxových systémů.

Vybíráme z našich kurzů:

Linux – základy ovládání a administrace (LX1)

Kurz seznamuje s OS Linux, jeho instalací, ovládáním, konfigurací a možnostmi využití.

Linux Internet server (LX2)

Kurz seznamuje s OS Linux a jeho možnostmi využití jako serveru pro Internet/Intranet a poštovního serveru.

Linux v sítích TCP/IP (LX3)

Kurz seznámí účastníky s protokolem TCP/IP a jeho vlastnostmi, vysvětlí funkci síťové adresy a masky sítě.

Linux – rozšířená správa systému (LX4)

Kurz seznámí správce systému Linux s pokročilými funkcemi, konfigurací a zabezpečením tohoto systému.

Linux - Red Hat Cluster Suite (LXCS)

Kurz seznámí účastníky s řešením HA clusteru pomocí Red Hat Cluster Suite.

Pokročilé programování v systému Unix/Linux (UXAP)

Kurz seznámí s programováním IPC, vícevláknovým programováním a síťovou komunikací pomocí socketů.

Nabízíme školení různých distribucí, dle dohody se studenty. Používáme distribuce CentOS, Debian, Suse, Fedora, Ubuntu. Není-li distribuce domluvena, je použita aktuální verze CentOS (volný klon Redhat Enterprise Linuxu).



* po předložení tohoto kuponu získáte slevu 15 % na školení dle Vašeho výběru. Slevy se nekumulují. Akce platí do 31. 12. 2010. Více informací na tel.: +420 608 700 834

Školicí středisko PC-DIR

TRADICE A ZKUŠENOSTI – KVALITNÍ LEKTORSKÝ TÝM – DŮRAZ NA SPOJENÍ S PRAXÍ – OCHRANA INVESTIC KLIENTŮ – AKREDITOVANÁ ŠKOLENÍ – PÉČE O ZÁKAZNÍKY – INDIVIDUÁLNÍ KURZY

www.pcdir.cz

PC-DIR Real, s.r.o., Mlýnská 70, 602 00 Brno, tel.: 543 533 610, fax: 543 533 304, e-mail: skoleni@pcdir.cz

Linux na iMacu/MacBooku snadno a rychle

Miroslav Marcišin

Trocha informací

Než se pustíme do samotné akce, je třeba zmínit pár důležitých věcí. První důležitá část je značení hardwaru u produktů Apple. Ten má dělané kompletní koncepty značené jednotlivými verzemi 1,1; 1,2; 2,1 atd. To slouží jako orientační informace pro pokračování instalace spíše na starší kousky typu 1,1 až 1,6, kde býval například problém s instalací webkamery iSight. Tyto problémy jsou již našťastí zažehnány, i když zhruba v polovině případů pouze ruční prací.

Číslo sestavení zjistíme po zadání příkazu do terminálu.

```
sudo dmidecode -s system-product-name
```

Toto označení nás ve své podstatě nemusí až tak zajímat, posloužit může vlastně pouze, pokud se chceme pochlubit někomu, kdo má starší sestavu.

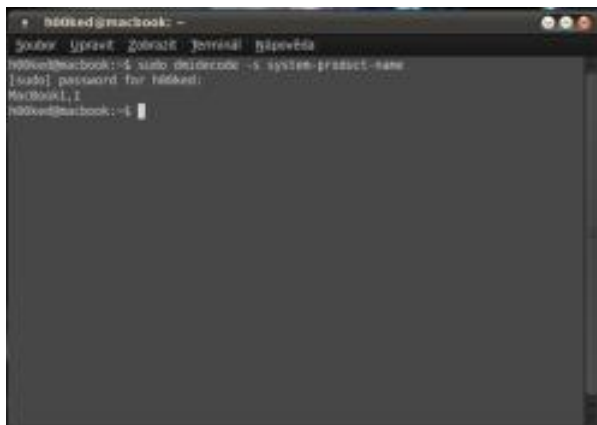

Příprava na instalaci

V našem případě se Ubuntu dá nainstalovat na jakýkoliv produkt, na kterém spolehlivě běhá systém OS

X 10.5 nebo novější, tedy postavené na Intel architektuře. Tyto produkty sahají cca tři až čtyři roky zpátky v případě notebooků, v případě stolních iMac a PowerPC sestav cca pět let zpátky.

Pro bezproblémovou instalaci potřebujeme mít na notebooku nebo na stolním počítači nainstalovaný systém OS X 10.5 a vyšší. První problém vyvstává, když chceme nabootovat z CD. Apple tuto možnost majitelům svých produktů zatajil, stejně jako možnost vstoupit do BIOSu a tam si to nastavit. Naštěstí existuje kousek softwaru, který nám to umožní – jmenuje se rEFIt. Aktuální verzi 0.14 můžete stáhnout z [webu projektu](#).

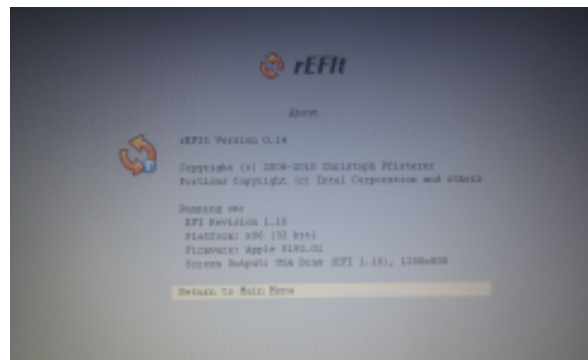

Po instalaci rEFItu je potřeba vypnout stolní počítač/notebook, samotný restart nestačí. Po opětovném zapnutí nás přivítá bootovací nabídka rEFIt, kde máme zatím na výběr pouze OS X, a nabootujeme do něj. Nyní je na řadě rozdělení disku. V případě, že chcete Ubuntu jako jediný systém, tak tento krok přeskočte.

Pro rozdělení disku je nejjednodušší použít utilitku DiskUtility obsaženou přímo v systému. Vytvoříme si libovolný oddíl, formát necháme Mac OS Extended. Pro ty, kteří chtějí využít služeb terminálu, postačí jednoduchý příkaz:

```
sudo diskutil resizeVolume disk0s2 200G
```



Po vytvoření oddílu stačí pouze restartovat, aby se nově vytvořený oddíl zapsal, po úspěšném načtení systému vložíme instalační CD s Ubuntu a znovu restartujeme.

Instalace systému

Dualboot OS X/Ubuntu

V samotné instalaci necháme načíst instalátor, který následně vypneme, protože instalátor může dělat problémy s formátem HFS+. Spustíme gparted z nabídky System -> Preferences, kde najdeme oddíl, na který chceme systém nainstalovat a přeformátujeme do ext4. Po úspěšném formátu disku je potřeba znovu restart, aby si s tím rEFIt poradil. Nyní nám již nic nebrání v instalaci, pouze si dáme pozor, aby se nám GRUB nainstaloval na správný disk – defaultně je nastaven hlavní disk s OS X, což může nadělat slušnou paseku.





Ubuntu jako jediný systém

Pokud chceme mít Ubuntu jako jediný systém, nemusíme se rozdělením disku zabývat a postačí pouze naboťování instalačního CD a přímo v instalátoru vybrat celý disk, který si již instalátor zvládne přeformátovat bez problémů. Bohužel ale ztratíme i zavaděč rEFIt, a tudíž možnost v případě potřeby doinstalovat

OS X nebo Windows zpět. Na druhou stranu (z mně neznámého důvodu) se povolí bootování z USB flash disku, takže se dá vytvořit bootovací disk OS X a nainstalovat z něj.

Po instalaci a následném restartu můžeme již v nabídce vidět něco jako na dalším obrázku:



Poslední důležitý krok je naboťovat do našeho nového systému, ale nejprve musíme opravit tabulky oddílů. To provedeme již v bootovací nabídce, kde zvolíme Partition Tool a potvrdíme libovolnou klávesou. Nyní nám zbývá naboťovat do Ubuntu a užívat si.

Takto nějak může vypadat MacBook s Ubuntu:



Rozhovor: Filip Molčan, OSS Alliance

Luboš Doležel

OSS Alliance – Společnost pro výzkum a podporu open source – je organizace, jejíž jméno se již několik let skloňuje ve spojitosti se státní správou a open source v České republice. Dnes na naše otázky odpovídal předseda sdružení Filip Molčan.

1) Zkus se prosím nejprve ve zkratce představit.

Filip Molčan: 29 let, ženatý, každým dnem čerstvý otec žijící na ajtáka neobvyklým stylem v roubené chalupě uprostřed Českého Švýcarska. Mám rád přírodu, inteligentní lidi, fotografii a když alespoň třikrát za rok nevyrazím objevovat neznámé země, nejsem ve své kůži. Založil jsem dvě firmy ([blue.point](#) a [MOREDAYS](#)) a dvě sdružení ([OSS Alliance](#) a [NikonClub](#)). Můj účet na [Twitteru](#).

2) S jakým cílem byla OSS Alliance založena? Jak se daří tento cíl naplnit?

FM: OSS Alliance byla založena v roce 2005 s cílem pomoci s otázkou nasazování open-source řešení ve veřejné správě. Proto vznikla pod záštitou tehdejšího Ministerstva informatiky a nyní Ministerstva vnitra. Když chcete cokoli nového dostat do veřejné správy, je to vždy hodně těžké a jiné to není ani s open source. OSS Alliance má ale za sebou několik velice úspěšných projektů – tři ročníky vydařené konference Open government, několik menších konferencí se zaměřením na školství i veřejnou správu, stovky článků o open source v různých médiích, několik studií či konzultací na ministerstvech, městech, univerzitách či výzkumných institucích.

3) Kolik lidí pro OSS Alliance v současnosti pracuje?

FM: Aktivní členy OSS Alliance spočítáte na prstech jedné ruky. Jak vám jistě potvrdí řada kolegů z jiných podobných sdružení, lidé dnes raději kritizují, než něco dělají, a to je velká škoda. Samozřejmě vy-

užíváme řady odborníků z komunit i veřejné správy – většinu těch, kteří jsou velice aktivní a schopní, ale většinou u nás nejsou mediálně vidět.



4) Na co jste v posledních měsících nejvíce hrdí?

FM: Určitě na projekt open-source spisové služby (tzv. Spisovka). V současné době se k projektu přihlásilo na dva tisíce subjektů a myslím, že se jedná o jeden z největších lokálních projektů ve veřejné správě. Ani my jsme nečekali takový zájem, ale naše Spisovka se používá ve všech koutech republiky. Za projekt jsme také získali Cenu ministra vnitra za přínos veřejné správě – jakéhokoli takové ocenění z rukou jakéhokoli ministra je úspěchem pro celou open-source komunitu.

Projekt je jedinečný i tím, že vzniká ve spolupráci s Ministerstvem vnitra ČR a se zástupci oblastních archivů z celé ČR – tyto odborníci dohlížejí na legislativní správnost aplikace. Open-source spisová služba

je tak jedinou Spisovkou na trhu, u které si můžete být jisti legislativní korektností.

Nyní byla vydána první veřejná verze Spisovky 3, která je určena i pro větší instituce (velká města, nemocnice, univerzity...). Verze 2 byla totiž vyvíjena s cílem poskytnout jednoduchou aplikaci především pro malé obce a školy. Zájem byl ale takový, že jsme se rozhodli pomoci i větším institucím – právě se Spisovkou v3.

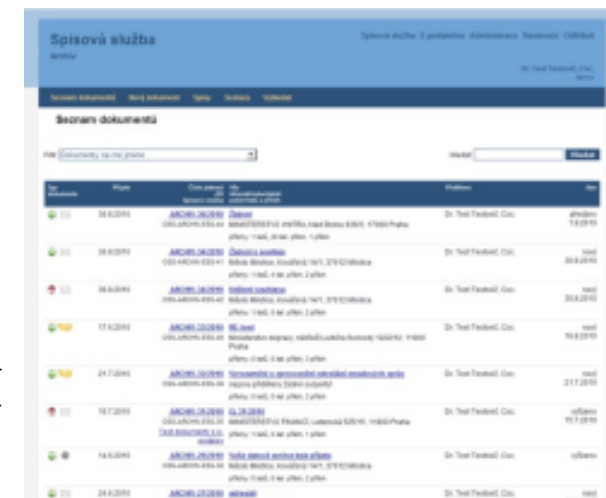

5) Jaké projekty máte v plánu?

FM: V těchto dnech finalizujeme menší projekt OpenDS.cz, který si klade za cíl umožnit uživatelům přístup do datové schránky pouze prostřednictvím internetového prohlížeče (ano, žádný 602XML Filler). Požadavky na tuto funkcionalitu se nám od uživatelů hromadí již delší dobu a bude implementována i v samotné spisové službě.

Hodně práce nás čeká s větším otevřením těchto projektů vývojářům – rádi bychom, aby kolem open-source spisové služby a OpenDS.cz vznikla opravdová vývojářská komunita a víme, že nyní je řada na nás – poskytnout vývojářům takové podmínky, aby to pro ně bylo zajímavé.

Mimo tyto projekty bude OSS Alliance dále pokračovat v mravenčí práci a informovat o otevřených technologiích zástupce měst, výzkumných institucí, školství i politických stran či novinářů.

6) Jste v nějakém kontaktu s podobnými zahraničními organizacemi jako OSS Alliance?

FM: Jsme v kontaktu s řadou lidí z Evropské komise, zástupců open-source projektů ze zahraničí i podobných organizací ze světa, se kterými sdílíme zkušenosti z oblasti využívání open source ve veřejné správě.

7) Pocítíte nějakým způsobem krizi na zájmu o open source?

FM: Z finančního hlediska jsou našimi partnery společnosti, které to myslí s open source vážně – krize nekryje. Z opačné strany je zájem o open source spíše vyšší. Veřejná správa šetřit musí a někteří si uvědomují, že cesta open source může být jedním z řešení.



8) Máte datovou schránku? Jakým způsobem řešíte přístup k této schránce?

FM: Máme datovou schránku pouze testovací pro vývoj našich projektů. Důvodem je fakt, že administrativně je OSS Alliance velice jednoduchá a oficiální styk s úřady je minimální. Mohu ale doplnit, že mé firmě datová schránka šetří hodiny na úřadech týdně, jsme chráněná dílna, proto je administrativy neuvěřitelně mnoho a datové schránky jsou pro nás vysvobozením.

9) Co bys realizaci datových schránek nejvíce vytkl?

FM: Jsem uživatel, nejsem odborník na datové schránky. Osobně jsem za projekt rád, protože mi ušetřil spoustu času. Jako každému velkému projektu by se mu toho dalo vytknout dost, ale necítím se na takové úrovni, abych mohl kritizovat.

10) Co by sis nejvíce přál, aby se ve veřejné správě změnilo?

FM: Více zdravě uvažujících manažerů na postech veřejné správy a méně úředníků, to by open source pomohlo asi nejvíce.

Děkujeme za rozhovor!

Konference Informatika XXIV/2011

Provozně ekonomická fakulta Mendelovy univerzity v Brně Vás zve na konferenci Informatika XXIV/2011.

Organizátor: Ústav informatiky PEF MENDELU,

Kdy: 17. až 19. ledna 2011.

Kde: Hotel Žďas Svatka, 592 02 SVRATKA, Tel.: 566 662 611,
E-mail: hotel.svatka@iol.cz,

Ubytování: v objektu konání semináře, hotel Žďas Svatka

Podrobnosti: Ubytování a prezentace bude od 12 hodin dne 17. ledna 2011. Zahájení konference ve 14 hodin. Ukončení akce bude v cca 13 hodin dne 19. ledna 2011.

Detaily o konferenci: <http://ui.pefka.mendelu.cz/cs/informatika/XXIV/>

Registrace: http://ui.pefka.mendelu.cz/cs/informatika/XXIV/registrace_ucastniku



Provozně
ekonomická
fakulta



Linuxové a open-source prohlížeče v říjnu 2010

Jiří Macich ml.

V říjnu 2010 vyšel Google Chrome 7, ovšem bez výraznějších novinek. To betaverze SeaMonkey 2.1 nabízí inovací o poznání více. Vyšla také betaverze mobilního Firefoxu pro Android a alfa verze nové Opery 11, která přináší podporu rozšíření. Překvapivě se ukázalo, že s koncem populární služby Xmarks to zřejmě nebude tak žhavé.

Firefox Home i pro Symbian a BlackBerry

[6. října 2010] Aplikace Firefox Home, která nedávno vyšla i v české verzi, nebude jen záležitostí pro iPhone. Objevit se má i na dalších platformách, kde se prozatím nepočítá s příchodem mobilní verze prohlížeče Mozilla Firefox. Firefox Home totiž není webovým prohlížečem, nýbrž aplikací pro přístup k datům synchronizovaným z Firefoxu přes Firefox Sync (někdejší Weave Sync).

Například k záložkám tak mohou mít uživatelé přístup i ze zařízení, pro která není mobilní Firefox z různých důvodů dostupný. Firefox Home by konkrétně měl vedle iPhone podporovat také mobily vybavené systémem Symbian a komunikátory BlackBerry. U nich se momentálně nepočítá, že by se pro ně v dohledné době objevila mobilní verze Firefoxu.

Firefox Sync 1.5 s podporou pro SeaMonkey

[12. října 2010] Rozšíření Firefox Sync se dočkalo nové verze 1.5. Největší novinkou je plná podpora SeaMonkey. Nyní tak lze synchronizovat záložky a historii, uložená hesla, nastavení prohlížeče a otevřené panely i mezi SeaMonkey a Firefoxem nebo opačným směrem. Díky aplikaci Firefox Home pak lze ze SeaMonkey přenášet synchronizovaná data i na iPhone.

Dále došlo ke zjednodušení úvodního nastavení. Rozšíření Firefox Sync 1.5 je k dispozici na portálu Mozilla Add-ons.



Vyšel mobilní Firefox 4.0 Beta 1

[13. října 2010] Světlo světa spatřila první betaverze mobilní edice prohlížeče Mozilla Firefox 4.0 (alias Fennec), který byl donedávna vyvíjen jako mobilní Firefox 2.0. Došlo ale ke změně označení verze kvůli sladění s desktopovou verzí. Mobilní Firefox 4.0 Beta 1 je k dispozici pro platformy Maemo a Android. Konkrétně podporuje komunikátor Nokia N900 nebo zařízení vybavená systémem Android od verze 2.0 výše. Více informací včetně přehledu novinek poskytují poznámky k vydání.

Google Chrome 8 bude podporovat Google Cloud Print

[19. října 2010] Díky zkrácenému vývojovému cyklu je již ve vývojářském kanálu k dispozici raná verze Google Chrome 8. Za pozornost stojí především experimentální funkce z about:labs. Nyní odsud lze aktivovat přesun nastavení ze samostatného okna do karty (panelu), funkci pro vypínání zastaralých a ne-

bezpečných pluginů, funkci XSS Auditor jako ochranu před cross-site scriptingem a v neposlední řadě i podporu běhu webových aplikací na pozadí i po uzavření všech oken.

Největší viditelnou novinkou mimo about:labs je zřejmě podpora pro Google Cloud Print, tedy službu, o níž se už několik měsíců mluví. De facto jde o vzdálený tisk na libovolné tiskárně (teoreticky) s přístupem k Internetu, aniž by musela být se zařízením fyzicky propojena. Stále však chybí slibovaný náhled před tiskem a funkce pro automatické vyplňování formulářů nadále komolí česká telefonní čísla.

Xmarks milion dolarů od uživatelů nemá, ale přežít může

[19. října 2010] Populární synchronizační služba Xmarks zřejmě bude nadále fungovat. Před nějakou dobou její uživatele šokovala zpráva o ukončení provozu kvůli chybějícím financím i absentujícímu udržitelnému obchodnímu modelu. Poté provozovatelé služby přišli s návrhem, jak službu zachovat. Musel by se vybrat alespoň milion dolarů ročně na provoz služby.

Počítalo se se zpoplatněním synchronizační služby částkou deset až dvacet dolarů ročně. Na případné zaplacení této částky kývlo prozatím necelých 34 tisíc lidí. To nestačí. Provozovatelé původně hovořili o tom, že pro další provoz služby bude potřeba sto tisíc platících uživatelů. Kde se tedy vzala zpráva, že služba přežije?

Údajně se po medializaci celé služby objevily možnosti nové obchodní spolupráce. Prý zatím není domluveného, ale provozovatelé Xmarks jsou optimisté. Celá akce s ukončením provozu a následným testem ochoty platit tak působí jako hodně dobře promyšlená snaha o medializaci služby a zaujmutí investorů.

Google Chrome 7: Přišel rychle, ale bez výrazných novinek

[22. října 2010] Google Chrome 7 se zbavil nálepky betaverze. Seznam novinek je ale na novou major verzi až neuvěřitelně krátký! Největší změnou je příprava na Chrome Web Store zahrnující online synchronizaci aplikací mezi jednotlivými instalacemi prohlížeče na různých počítačích. Dále byl aktualizován HTML 5 parser a na útlém seznamu novinek je i File API. Jinak by se dalo říci, že Google Chrome 7 přináší téměř výhradně opravy chyb.

Dle očekávání stále chybí náhled před tiskem. Ten by se měl objevit až v Google Chrome 8 spolu s podporou pro Google Cloud Print. V dlouhém výčtu oprav chybí eliminace komolení českých telefonních čísel v automatickém vyplňování. Devítimístná čísla tak i Google Chrome 7 nadále nesmyslně zkracuje a čísla v mezinárodním formátu převádí na desetimístná s úvodní nulou. To automatickému vyplňování hodně ubírá na použitelnosti.

Opera Mobile brzy i pro Android

[22. října 2010] Prohlížeč Opera Mobile bude k dispozici i pro otevřený systém Android, se kterým se lze stále častěji setkávat na chytrých mobilních telefonech a růžky vystrkuje i na poli tabletů. Opera Mobile by v betaverzi měla být pro Android dostupná do měsíce. Prozatím platí, že je k dispozici jen pro mobilní matadory, tedy Symbian S60 a dosluhující Windows Mobile. Pro Android je zatím k dispozici jen Opera Mini.

Oznámeno též bylo, že Opera Mini pro iPhone se do konce roku dočká nové verze s funkcí pinch to zoom pro plynulé přibližování nebo oddalování pohledu na obsah dle aktuální potřeby. Tutéž funkci nabídne i zmiňovaná Opera Mobile. Hardwarová akcelerace má pak přinést pružnější vykreslování obsahu i rychlejší odezvy prohlížeče.

Opera 11 Alfa: Rozšíření poprvé v akci

[25. října 2010] Objevila se první alfa verze prohlížeče Opera 11, která je zajímavá především nedávno avizovanou podporou rozšíření. Opera totiž ve své jedenácté generaci k podpoře widgetů přidá i možnost přizpůsobit prohlížeč díky rozšíření třech stran. Po vzoru konkurenčních browserů Google Chrome či Apple Safari také Opera sází na rozšíření založená na běžných webových technologiích: HTML, JavaScript a CSS.



Vznikl již experimentální portál Opera Extensions, kde jsou k dispozici první rozšíření. Zájemcům o vývoj vlastních rozšíření nabízí potřebné informace vývojářská stránka Dev.Opera. Nová Opera 11 Alfa poskytuje již jednoduchého správce rozšíření, který se

otevřít do listu (panelu) a umožňuje vypínat/aktivovat jednotlivá nainstalovaná rozšíření.

SeaMonkey 2.1 Beta s podporou pro Direct2D i OpenSearch

[27. října 2010] Objevila se první betaverze balíčku SeaMonkey 2.1. Novinek, které si testeři mohou vyzkoušet, není málo. Je mezi nimi například oddělený běh vybraných pluginů od hlavního procesu prohlížeče pro celkové posílení stability. Například havarující Flash Player by tak nyní neměl ohrozit otevřené webové stránky, protože poběží ve vlastním procesu.

Uživatelé Windows 7 a Windows Vista si mohou vyzkoušet hardwarově akcelerované vykreslování webových stránek díky technologii Direct2D, s jejímž využitím počítá i čtyřkový Mozilla Firefox a devítkový Internet Explorer. JägerMonkey má pak dopomoci k rychlejšímu zpracování kódu v jazyce JavaScript.

Novinkou je podpora OpenSearch pro přidávání vlastních vyhledávacích modulů do výbavy prohlížeče. Kontextová nabídka řádku s adresou, který nadále funguje i jako vyhledávací pole, byla doplněna i o položku Paste and Go. Tento povel umožní okamžitě přejít na URL ze schránky.

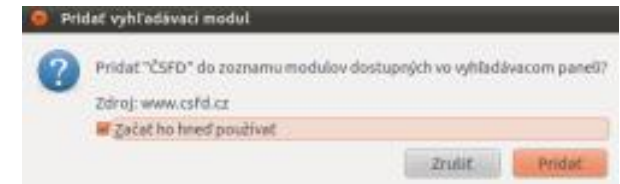

Řádek s adresou byl vylepšen i o tlačítko pro rychlé přidání stránek mezi záložky. V akci je také Data Manager pro centralizovanou správu uložených dat souvisejících s jednotlivými stránkami (hesla, povolení, cookies). SeaMonkey 2.1 Beta 1 lze stahovat z webu projektu. Česká lokalizace není k dispozici, takže vhod by mohla eventuálně přijít alespoň ta slovenská, která je dostupná.

Současný stav a novinky v balíčcích PSTricks

Herbert Voss; překlad Michal Mádr, korekce Pavel Stríž

Článek přináší přehled novinek a rozšíření projektu PSTricks. Je to zkratka pro PostScript Tricks, přeloženo do jazyka českého jako triky s programovacím jazykem PostScript (nespisovně se mu říká jako jazyk tiskáren a RIPovacích jednotek; stránka na [Wiki](#)). Jedná se o balíček, který široce využívá starý programovací jazyk PostScript. Ten je také znám pod zkratkou PCL (Page Code Language) vyvíjený firmou Adobe Systems od roku 1984. PDF je odnoží PostScriptu s několika důležitými rozšířeními, ale bez možnosti matematických výpočtů.

Tvorba grafiky pomocí projektu PSTricks

TeX jakožto sázecí nástroj neumí plně využít všech možností, které nabízí jazyk PostScript. TeX a PostScript spolu nemohou přímo komunikovat, k dispozici je pouze *jednosměrná* komunikace z TeXu do PostScriptu. Rozhraním mezi těmito dvěma systémy je pouze *jednosměrná* komunikace z TeXu do PostScriptu. Rozhraním mezi těmito dvěma systémy je pouze *jednosměrná* komunikace z TeXu do PostScriptu. Rozhraním mezi těmito dvěma systémy je pouze *jednosměrná* komunikace z TeXu do PostScriptu. Výstup ve formátu DVI je pouze pomocný a nemusíme se jím blíže zabývat. Uživatel TeXu rezervuje místo (box), které je PostScriptem zaplněno grafikou nebo textem. Jestliže toto místo rezervováno není, PostScript přepíše jinou část dokumentu. Postscriptový kód se z TeXu pomocí DVI přeneše pomocí makra `special`, jehož obsah je TeXem ignorován a *předán dál*, takže se nakonec dostane až k postscriptovému interpreteru, např. GhostScriptu nebo Adobe Distilleru, který tento kód provede.

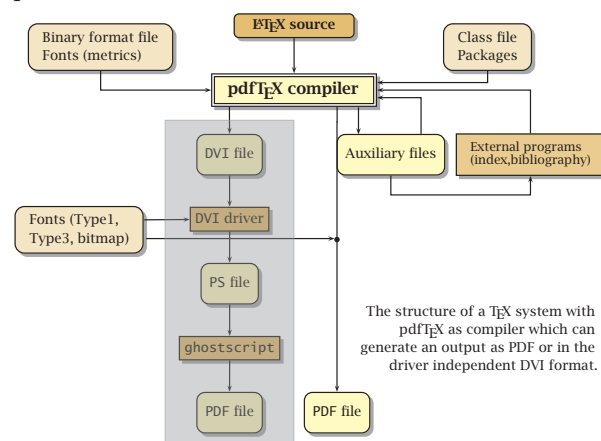

Šedý obdélník znázorňuje, jak vygenerovat PDF výstup v případě, že ve svém TeXovém zdrojovém kódu používáte postscriptový kód.

Obrázek ukazuje klíčový „přechod“ z TeXového zdroje do výsledného formátu PDF. Používáme-li grafické uživatelské rozhraní (GUI), můžeme si jako výstupní formát zvolit PDF, ale v tom případě musíme zajistit, že zpracování dokumentu probíhá v krocích LaTeX -> dvips -> ps2pdf. Následující snímky obrazovek ukazují, jak tyto kroky zajistíme ve třech často používaných GUI. Jedná se o volby výsledného formátu PDF s meziformátem DVI (DeVice Independent).

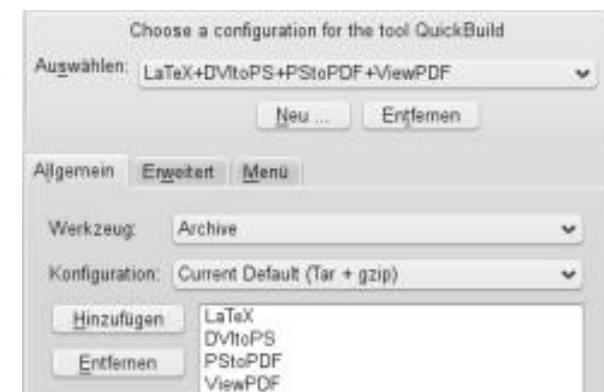

Kile (Linux)

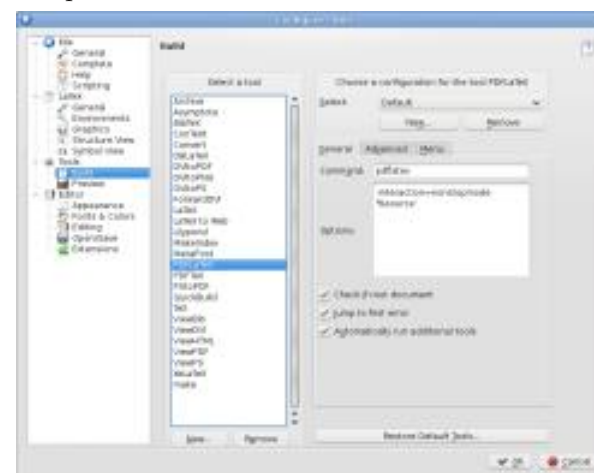

Kile (Linux) – konfigurační panel

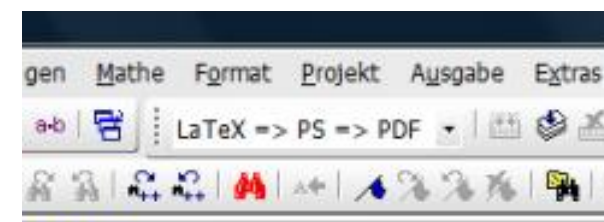

TeXnicCenter (Windows)

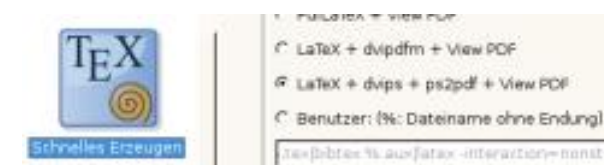

TeXmaker (Linux/Windows/Mac OS X)

Principy používání PSTricks

První příklad ukazuje použití postscriptových special instrukcí bez rezervování místa na úrovni TeXu. Na začátku a na konci uvedeme pojmenované body. Ty mohou být spojovány úsečkou nebo křivkou. V našem příkladě jsou body spojeny průhlednou křivkou zakončeny šipkou. Protože v TeXovém souboru nebylo pro tuto křivku rezervováno místo, je nakreslena přes text. Tento efekt (kreslení přes hlavní text dokumentu) může být užitečný.

The beginning of all: Hello, here is some text without a meaning. This text should show, how a printed text will look like at this place. If you read this text, you will get no information. Really? Is there no information? Is there a difference between this text and some nonsense like »Huardest gefburn«. Kjift – Never mind! A blind text like this gives you information about the selected font, how the letters are written and the impression of the look. This text should contain all letters of the alphabet and it should be written in of the original language. There is no need for a special contents, but the length of words should match to the language. And this is the end my friend.

```
\usepackage{blindtext,pst-node}
\SpecialCoor
\node{A}{The beginning of all: }
\blindtext \node{E}{ and this is
the end my friend.}
\ncurve[linewidth=5pt,
strokeopacity=0.4,ncurvB=0.9,
arrowscale=1.5,arrows=-D>]{A}{E}
```

Výhodou PSTricks ve srovnání s Metapostem (dokumentace či sada ukázek) nebo TikZ (dokumentace či sada ukázek) je možnost používat všechny rysy mocného programovacího jazyka s velmi dobrou podporou pro grafické operace. Během generování dokumentu je tedy možné provádět jakékoliv výpočty

pomocí matematických funkcí nebo velkých vzorků externích dat – automaticky mohou být řešeny diferenciální rovnice, kreslena tělesa se skrytými linkami a plochami... Všechny tyto operace provádí PostScript. Jediné, co je potřeba udělat v TeXovém nebo LaTeXovém zdrojovém souboru, je specifikovat prostor, který bude kresba zabírat, a popsat jej pomocí TeXových nebo LaTeXových maker, která pak tyto popisy předá pomocí makra special PostScriptu. Následující příklad ukazuje sazbu řešení soustavy diferenciálních rovnic prvního řádu:

$$\dot{x} = \cos \frac{\pi}{2} \cdot x^2$$

$$\dot{y} = \sin \frac{\pi}{2} \cdot x^2$$

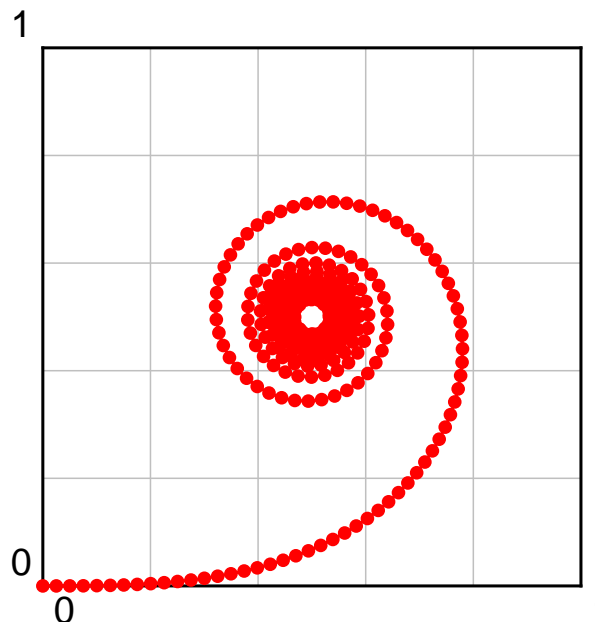

```
\usepackage{pstricks-add}
\psset{unit=5}
\begin{pspicture}(-0.04,-0.04)(1,1)
\psgrid[subgriddiv=5,
subgridcolor=lightgray]
\psplotDiffEqn[whichabs=0,
whichord=1,linewidth=red,
method=rk4,algebraic,
plotpoints=400,showpoints=true]%
{0}{10}{0 0}%
{cos(Pi*x^2/2)|sin(Pi*x^2/2)}
\end{pspicture}
```

Parametry (souřadnice) prostředí pspicture mají jiný význam pro TeX a jiný pro PostScript. Pro TeX definují šířku a výšku boxu, jehož levý dolní roh je totožný s aktuálním bodem sazby. Není-li definováno žádné speciální posunutí, je spodní strana tohoto boxu totožná s účarím aktuálního řádku. S tímto boxem se v TeXu zachází stejně jako s boxem obsahujícím písmeno. TeX potřebuje znát souřadnice jen pro své formátování – co bude později do příslušných boxů vloženo není pro TeX podstatné.

Pro PostScript souřadnice definují dvojrozměrnou oblast určenou levým dolním a pravým horním vrcholem obdélníku. V závislosti na hodnotě souřadnic může počátek systému souřadnic ležet uvnitř nebo vně tohoto obdélníku. Příklad: \begin{pspicture}(-1,-2)(4,4) definuje pro TeX box s šířkou pět délkových jednotek (4-(-1)) a výškou šest délkových jednotek (4-(-2)). Pro PostScript je počátek tohoto boxu jednu délkovou jednotku vpravo a dvě délkové jednotky nahoru (vzhledem k aktuálnímu bodu, kterým je levý dolní roh TeXového boxu).

Následující příklad definuje (na TeXové úrovni) box s šířkou 2,5 cm a výškou 1,5 cm.

The box with a reserved space of 2,5cm×1,5cm is by definition with its lower left side at the current point. The lower side is on the baseline, which can easily be

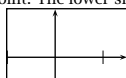

seen on the this box: its internal origin maybe somewhere, also outside this box. In this example the origin is at (1,0.5) units, measured from the lower left corner of the box.

```
\usepackage{pstricks,pst-plot}
\raggedright The box with a reserved
space of 2,5cm$\times$1,5cm
is by definition with its lower left
side at the current point.
The lower side is on the baseline,
which can easily be seen
on the this box:
\psframebox[framesep=0]{%
\begin{pspicture}(-1,-0.5)(1.5,1)
\psaxes[labels=none]{->}(0,0)
(-1,-0.5)(1.5,1)
\end{pspicture}}
its internal origin maybe somewhere,
also outside this box. In this example
the origin is at \texttt{(1,0.5)}
units, measured from the lower left
corner
of the box.
```

Hlavní prostředí `pspicture` má několik nepovinných argumentů. První dva řádky spadají pod Plain TeX (seznam [TeXových primitiv](#), [TeXová primitiva s ukázkami](#); kniha [TeXbook naruby](#) od Petra Olšáka), druhé dva pak pod formát LaTeX ([vybrané příkazy](#)).

```
\pspicture * [Options] (xMin,yMin) (xMax,yMax) ... \endpspicture
\pspicture * [Options] (xMax,yMax) ... \endpspicture
\begin{pspicture * } [Options] (xMin,yMin) (xMax,yMax) ... \end{pspicture * }
\begin{pspicture * } [Options] (xMax,yMax) ... \end{pspicture * }
```

Další klíčovou oblastí zájmu PSTricks jsou trojrozměrné grafické objekty, s podporou pro reprezentaci skrytých čar a ploch. Mocný balíček `pst-solides3d` ([dokumentace](#)) umožňuje kombinovat libovolné trojrozměrné objekty, zadané pomocí souřadnic nebo ma-

tematických výrazů. Následující příklad ukazuje obrázek z obalu knihy Herberta Vosse [2]; válcovitý objekt rozdělený rovinou na dvě části, z nichž jedna je posunuta a pootočená.

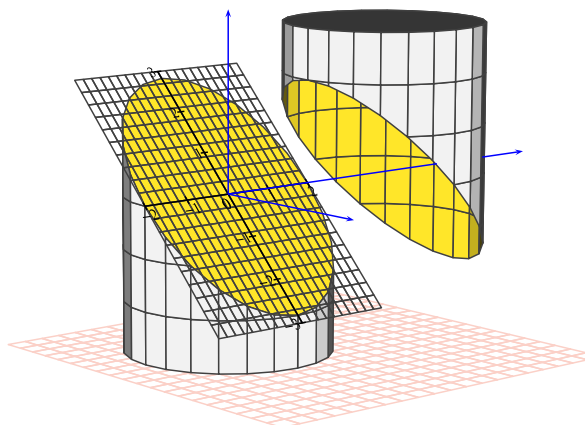

```
\usepackage[dvipsnames]{pstricks}
\usepackage{pst-solides3d}
\begin{pspicture}[solidmemory]
(-4,-5)(7,4)
\psset{viewpoint=50 -40 10
rtp2xyz,Decran=50,linewidth=darkgray,
lightsrc=viewpoint}
\psSolid[object=grille,
action=draw,base=-3 5 -3 5,
linewidth=Salmon!40](0,0,-3)
\psSolid[object=cylindre,r=2,h=6,ngid=6 24,
plansepare={[0.707 0 0.707 0]},
name=Zylinder,action=none](0,0,-3)
\psSolid[object=load,load=Zylinder1,
fillcolor=black!5,fc0=0
(Goldenrod)]
\psSolid[object=load,load=Zylinder0,
RotZ=90,fillcolor=black!5,rm=0,hollow,
incolor=Goldenrod](0,4,0)
\psSolid[object=plan,action=draw,
```

```
definition=equation,
args={[0.707 0 0.707 0] 90},
base=-2 2 -3 3,planmarks]
\psSolid[object=line,
args=0 0 0 0 5.5 0,linewidth=blue]
\color{white}
\axesIIID[showOrigin=false,
linewidth=blue](0,6.8,0)(3.5,8,3.5)
\end{pspicture}
```

Historie projektu PSTricks

První verzi hlavního balíčku `pstricks` napsal a zveřejnil Timothy Van Zandt zhruba před dvaceti lety. Balíček `pstricks` ([dokumentace](#)) je stále základem balíčkem tzv. projektu PSTricks. Všechny přídatné balíčky zveřejněné od roku 1991 jsou uvedeny na stránce PSTricks, <http://PSTricks.tug.org/>. V knize [1] a obzvláště v knize [2] jsou jednotlivé balíčky popsány a jejich použití je předvedeno na řadě příkladů. V tomto článku každý z těchto balíčků stručně představíme jedním příkladem, pro základní představu, co daný balíček umí. Další příklady a více informací naleznete na stránkách PSTricks a CTAN, <http://mirrors.ctan.org/>, nebo v dokumentaci TeXové distribuce, např. vyvoláním dokumentace pomocí programu `texdoc` ([dokumentace](#)), konkrétně pod TeX Live zapsáním v příkazové řádce `texdoc název_balíčku`; je to částečně obdoba linuxového programu `man` ([dokumentace](#)).

Všechny balíčky projektu PSTricks implicitně nahrávají hlavní balíček `pstricks` ([dokumentace](#)), který dále nahrává balíček `xcolor` ([dokumentace](#)), který podporuje použití barev lépe než starší balíček `color` ([dokumentace](#)).

PSTricks a PDF

Na prvním obrázku tohoto příspěvku jsme ukázali různé možnosti, jak z AllTeX vstupu vygenerovat

PDF výstup. Chceme-li použít PSTricks, musíme pro vygenerování PDF použít kroky z obdélníku se šedým pozadím. Nepoužíváte-li balíček `microtype`, nebude rozdíl mezi PDF vygenerovaným pomocí PSTricks a programu `latex` a PDF vygenerovaným přímo pomocí `pdflatex`. Používáte-li GUI (např. **Kile** na Linuxu, **TeXShop** na Mac OS X nebo **TeXnicCenter** či **TeXworks** na Windows), můžete PDF výstup vygenerovat jedním kliknutím myši. Dočasné soubory DVI a PostScript lze po vygenerování PDF smazat.

Následující sekce popisují možnosti, jak používat PSTricks při tvorbě dokumentu, jehož konečná verze bude zpracována programem `pdflatex`. Tento program podporuje vkládání obrázků ve formátech PDF, PNG, JPG a optimalizované formátování textu pomocí balíčku `microtype` (**dokumentace**).

dvips a ps2pdf (**dokumentace**)

Pokud svůj obrázek z PSTricks vytváříte ze souboru AllTeX, který není součástí vašeho hlavního dokumentu (řekněme `fig.tex`), můžete obrázek vytvořit nezávisle. Nejdříve vstupní soubor `fig.tex` zpracujete programem `tex` nebo `latex`, čímž vznikne soubor `fig.dvi`. Potom pomocí `dvips fig.dvi` vytvoříte soubor `fig.ps`. A nakonec, pomocí `ps2pdf fig.ps` (nebo pomocí jiného programu konvertujícího PostScript to PDF) vytvoříte soubor `fig.pdf`, který už může být přímo vložen do dokumentu zpracovávaného programem `pdftex` nebo `pdflatex` (jako kterákoliv jiná PDF grafika).

ps2pdf (**dokumentace**)

Jedná se o tzv. perlový skript, který je možno použít místo programu `pdflatex`. Použití tohoto skriptu je nejlepší možností v případě, že vygenerovanou grafiku chceme uložit do externích grafických souborů.

Skript z textu dokumentu vyextrahuje všechna prostředí `pspicture` a `postscript` a potom tato prostře-

dí jednotlivě zpracuje (příčemž pro ně použije stejnou preambuli, jakou měl původní hlavní dokument). Vygenerované PDF výstupy jsou potom oříznuty (čímž se odstraní bílá místa okolo obrázků) a zkonvertovány do formátu EPS a (jen pod Linuxem) do formátu PNG.

Po tomto vygenerování obrázků z jednotlivých postscriptových kódů (obrázky jsou uloženy v implicitním podadresáři `images/`) skript `ps2pdf` zpracuje zdrojový kód původního dokumentu ještě jednou, pomocí programu `pdflatex`, a nahradí v něm všechny výskyty postscriptových kódů příslušnými vygenerovanými obrázky.

Skript má několik nepovinných argumentů, které jsou spolu se svými implicitními hodnotami popsány na jeho začátku.

ps2pdf a ps4pdf (**starší článek**)

Tento balíček vytvořený Rolfem Niepraschkem získá kód prostředí `pspicture` nebo `postscript` z vytvořeného DVI souboru do nového souboru `*-pics.ps`, který je potom zkonvertován do PDF, čímž vznikne soubor `*-pics.pdf`. Každý obrázek bude na zvláštní stránce a jeho velikost bude určena ze souřadnic `pspicture` nebo z ohraničujícího boxu prostředí `postscript`. V následném zpracování původního souboru programem `pdflatex` jsou vygenerované PDF obrázky vloženy namísto příslušných postscriptových kódů. Je tedy nutno provést tyto čtyři kroky:

```
latex FILE
dvips -Ppdf -o FILE-pics.ps FILE.dvi
ps2pdf -dAutoRotatePages=/None
FILE-pics.ps FILE-pics.pdf
pdflatex FILE
```

Místo „ručního“ provádění předchozích čtyř kroků můžete použít skript `ps4pdf`, který je součástí kaž-

dé TeXové distribuce a je také dostupný na CTAN. Existují také profily použitelné z GUI programů, dostupné také na CTAN, konkrétně <http://mirror.ctan.org/graphics/pstricks/pst-support/>.

pdftricks (**dokumentace**)

Tento balíček od Radhakrishnan CV, Rajagopal CV a Antoine Chambert-Loir přinesl podporu pro postscriptový kód v `pdflatex` jako první. Pracuje podobně jako `pst-pdf`, ale potřebuje dodatečný kód v preambuli, kterým se oddělí postscriptová část od PDF části. Více informací je dostupných na CTAN nebo v nápovědě vaší TeXové instalace, např. prostřednictvím `texdoc pdftricks` (**dokumentace**).

auto-pst-pdf (**dokumentace**)

Balíček od Willa Robertsona dělá to samé, co `pst-pdf`, ale nepoužívá ani skript, ani není potřeba, aby uživatel provedl čtyři výše zmíněné kroky. Veškerá práce je udělána při jednom zpracování dokumentu programem `pdflatex`. Je jenom potřeba povolit spouštění externích programů z programu `pdflatex` pomocí nastavení `-shell-escape` v TeX Live nebo `-enable-write18` v MiKTeXu. Na CTAN jsou k dispozici GUI profily pro editor `TeXnicCenter`, <http://mirror.ctan.org/graphics/pstricks/pst-support/>.

Závěr

V tomto článku jsme představili současný stav projektu PSTricks a jeho nová rozšíření, která ilustrujeme v příloze na příkladech – barevných obrázcích uvedených vedle příslušných zdrojových kódů. Také jsme popsali použití příbuzných programů, jako jsou `ps2pdf`, `pst-pdf`, `ps4pdf`, `auto-pst-pdf` a `pdftricks`.



Reference

- [1] Goossens, Michel; Mittelbach, Frank; Rahtz, Sebastian; Roegel, Denis; and Voss, Herbert. *The LaTeX Graphics Companion*. Tools and Techniques for Computer Typesetting. 2. vydání. USA: Addison-Wesley Publishing Company, Boston, 2006. 976 stran. ISBN 978-0321508928. [\[link\]](#)
- [2] Voss, Herbert. *PSTricks – Grafik für TeX und LaTeX*. 5. vydání. Germany: DANTE – Lehmanns, Heidelberg/Hamburg, 2008. 912 stran. ISBN 3865412805. [\[link\]](#)

Příloha

Balíček pstricks: základ s makry na linky, křivky, geometrické útvary atp. [\(dokumentace\)](#)

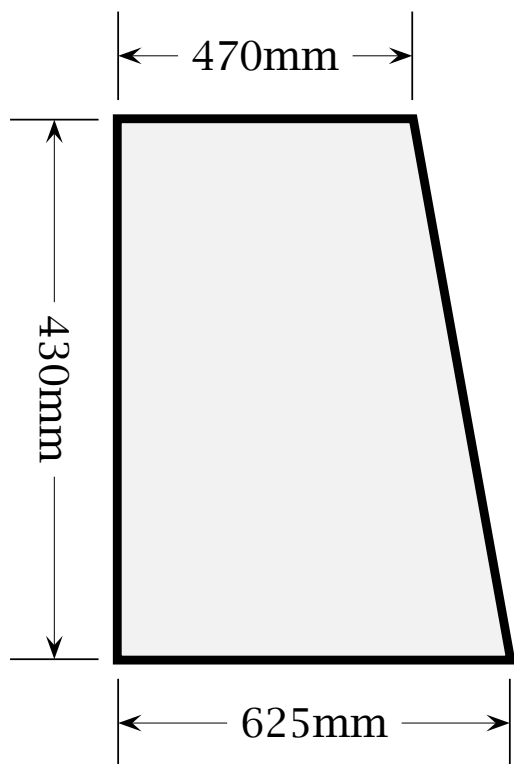

```
\usepackage{pstricks}
\psset{unit=0.05mm}% 1:20, or=0.1mm for 1:10
\begin{pspicture}(-100,-100)(1000,650)
\pspolygon[linewidth=2pt,
fillcolor=gray!10,
fillstyle=so-
lid](0,0)(0,470)(860,625)(860,0)
\psset{linewidth=0.2pt,
arrowscale=2,tbarsize=10pt}
\psline{|<->|}(0,-100)(860,-100)
\rput*(430,-100){430mm}
\psline{|<->|}(960,0)(960,625)
\rput*(90)(960,312.5){625mm}
\psline{|<->|}(-100,0)(-100,470)
\rput*(90)(-100,235){470mm}
\end{pspicture}
```

Balíček pstricks-add: rozšiřující makra balíčků pstricks, pst-node a pst-plot [\(dokumentace\)](#)

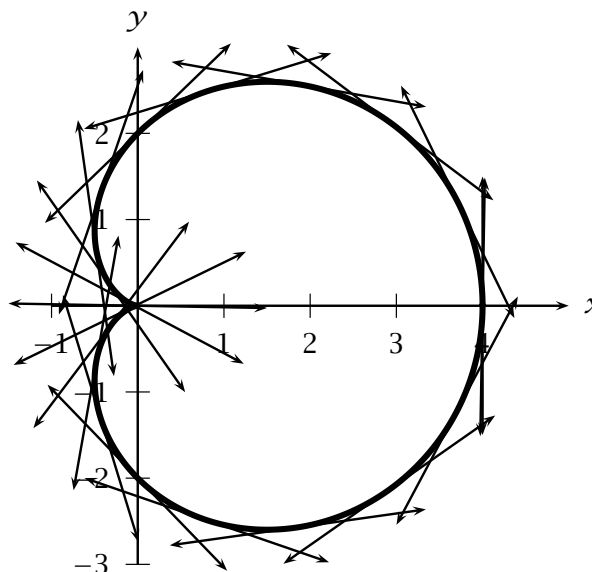

```
\usepackage{pstricks-add}
\usepackage{multido}
\psscalebox{0.75}{%
\begin{pspicture}(-1,-3)(4.75,3)
\psaxes{->}(0,0)(-1,-3)(5,3)
\psplot[polarplot,linewidth=2pt,
algebraic,
plotpoints=500]{0}{6.289}{2*(1+cos(x))}
\multido{\r=0.000+0.314}{21}{%
\psplotTangent[polarplot,
Derive=-2*sin(x),
algebraic,arrows=<->
>]{\r}{1.5}{2*(1+cos(x))}}
\end{pspicture}}
```

Balíček pst-node: sazba hran v textech a matematice [\(dokumentace\)](#)

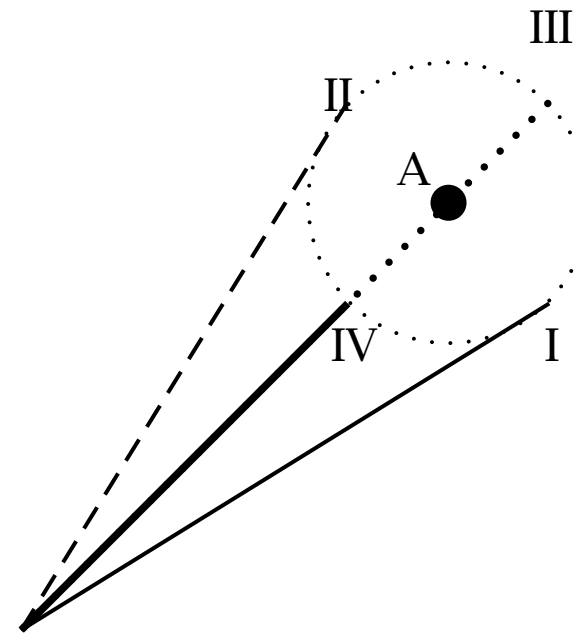

```
\usepackage{pst-node}
\SpecialCoor
\begin{Example}[ltxps]
{\xLcs{pnode}\xLcs{uput}}
\begin{pspicture}(4,4)
\node(3,3){A}\psdot
[dotsscale=2](A)\uput[135](A){A}
\pscircle[linestyle=dotted](A){1}
\psline([nodesep=1,
angle=-45]A)\uput[0](3.5,2){I}
\psline[linestyle=dashed]
([nodesep=-1,angle=-45]A)
\uput[-45](2,4){II}
\psline[linestyle=dotted,
linewidth=1.5pt]%
([offset=1,angle=-45]A)
\uput[-225](4,4){III}
\psline[linewidth=1.5pt]
([offset=1,angle=135]A)
\uput[0](2,2){IV}\ncurve{->}{A}{0,0}
\end{pspicture}
```

Balíček **pst-plot**: vykreslení matematických funkcí a externích dat (**dokumentace**)

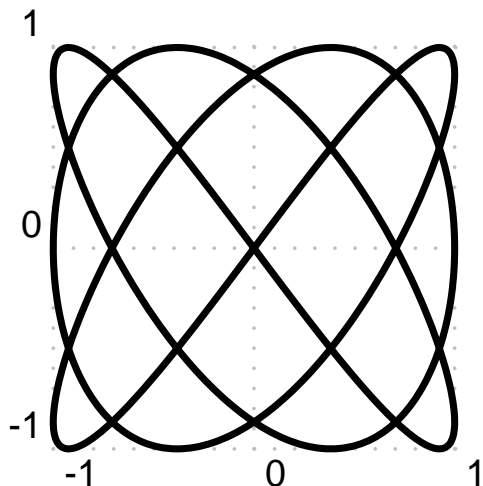

```
\usepackage{pst-plot}
\psset{xunit=1.5cm,yunit=1.5cm}
\begin{pspicture}[showgrid=true]
(-1.1,-1.1)(1.1,1.1)
\psparametricplot[plotstyle=curve,
linewidth=1.5pt,
plotpoints=200]{-360}{360}%
{t 1.5 mul sin t 2 mul 60 add sin}
\end{pspicture}
```

Balíček **pst-tree**: rozhodovací a jiné stromy (**dokumentace**)

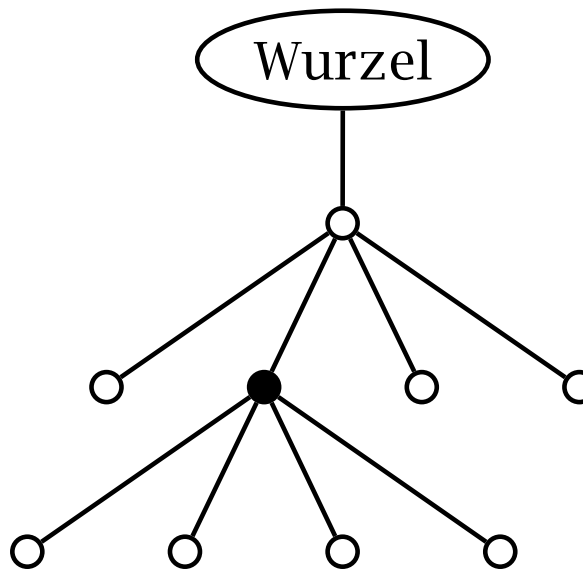

```
\usepackage{pst-tree}
\pstree[levelsep=1cm,
radius=3pt]{\Toval{Wurzel}}{%
\pstree{\TC}{%
\TC
\pstree{\TC*}{\TC\TC\TC\TC}%
\TC\TC}}
```

Balíček **pst-bezier**: Bézierovy křivky (**dokumentace**)

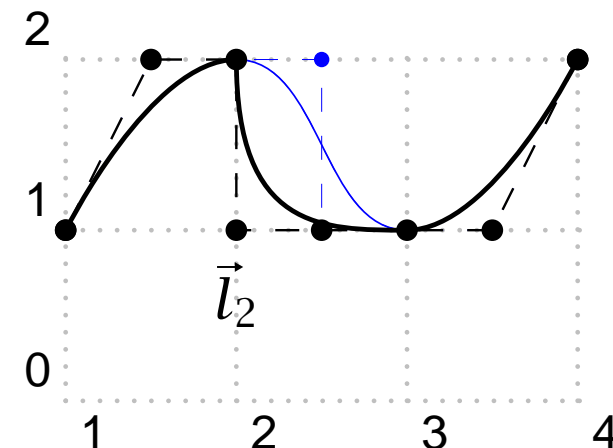

```
\usepackage{pst-bezier}
\pspicture[showgrid=true](5,3)
\psset{showpoints=true}
\psbcurve[linecolor=blue,
linewidth=0.01](1,1)%
(2,2)(3,1)(4,2)
\psbcurve(1,1)(2,2)l(2,1)(3,1)(4,2)
\uput[-90](2,1){$\vec{l}_2$}
\endpspicture
```

Balíček **pst-text**: manipulace s glyfy a texty (**dokumentace**)

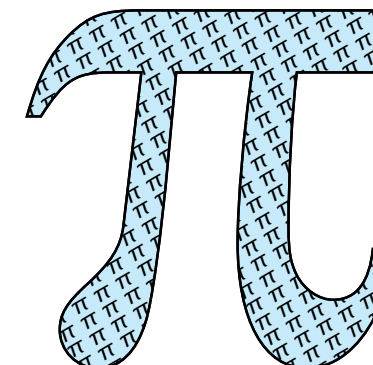

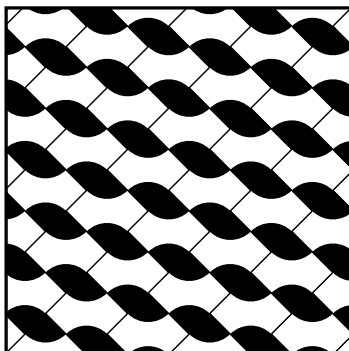

```
\usepackage{pst-text}
\usepackage[tiling]{pst-fill}
\DeclareFixedFont{\ps}{U}{psy}{m}{n}{8cm}
\psboxfill{\footnotesize$\pi$}
\begin{pspicture}(0,0)(.25\linewidth,8)
\pscharpath[fillstyle=solid,
fillcolor=cyan!20,
addfillstyle=boxfill,fillangle=30,
fillsep=0.6mm]{\rput[b](-0.5,0)
{\ps\char112}}
\end{pspicture}
```

Balíček **pst-fill**: výplně a textury (**dokumentace**)

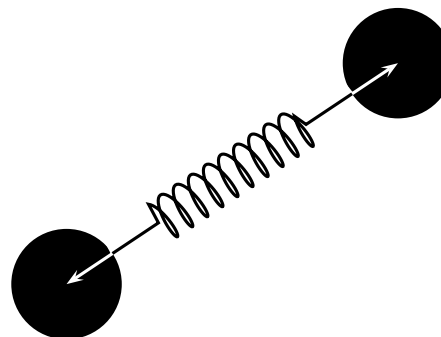
```
\usepackage[tiling]{pst-fill}
\newcommand\FArcW{%
\begin{pspicture}(-0.25,-0.25)
(0.25,0.25)%
\pswedge*(-0.25,-0.25){0.25}{0}{90}
\pswedge*(0.25,0.25){0.25}{180}{270}
\psframe[linewidth=0.1pt](-0.25,-0.25)
(0.25,0.25)
\end{pspicture}}
\begin{pspicture}(3.1,3.1)
\psboxfill{\FArcLW}
\psframe[fillstyle=boxfill,
fillcyclex=2,fillangle=45](3,3)
\end{pspicture}
```

Balíček **pst-coil**: spirály a cik-cak linky (**dokumentace**)

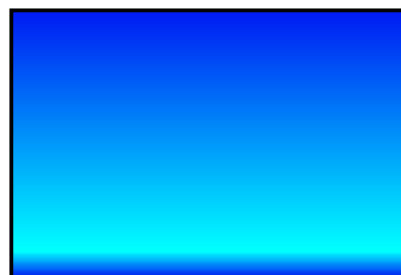
```
\usepackage{pst-node,pst-coil}
\SpecialCoor
\begin{pspicture}(4,3)
\cnode*(0.5,0.5){0.5}{A}\cnode*(3.5,2.5)
{0.5}{B}
\pccoil[coilwidth=0.4,coilaspect=35,
coilheight=0.5,
linecolor=white]{<->}(A)(B)
\nccoil[coilwidth=0.4,coilaspect=35,
coilheight=0.5]{A}{B}
\end{pspicture}
```

Balíček **pst-grad**: barevné přechody (**dokumentace**)

```
\usepackage{pst-grad}
\begin{pspicture}(3,2.25)
\psframe[fillstyle=gradient](3,2)
\end{pspicture}
```

Balíček **pst-slope**: náročnější barevné přechody (**dokumentace**)

```
\usepackage{pst-slope}
\def\st#1{\makebox[2.75cm]{$\vcenter
to55pt{#1$}}}
\begin{pspicture}(2.5,2.5)
\psset{fading,endfading=0.75,
linecolor=black!40}
\psframe*(-0.3,-0.25)(3.5,20pt)
\psframebox[fill-
style=slope]{\LARGE\st{slope}}
\end{pspicture}
```

Balíček **pst-blur**: stínování (**dokumentace**)

PSTricks

```
\usepackage{pst-blur,pst-text}
\DeclareFixed-
Font{\RM}{T1}{ptm}{b}{n}{1.75cm}
\psset{shadow=true,blur=true,
shadowsize=10pt,
blurradius=5pt}
\pscharpath{\RM PSTricks}
```

Balíček pst-3d: makra na naklápění a práci s 3D objekty (dokumentace)

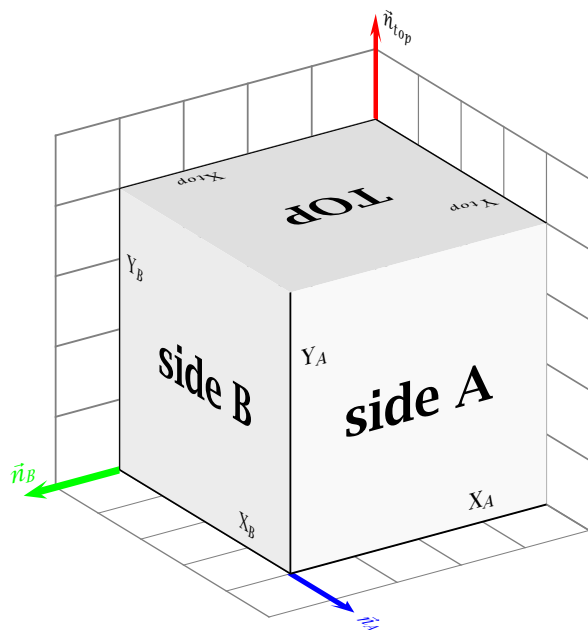

```
\usepackage{pst-3d}
\begin{pspicture}(-4.5,-3)(3,4.75)
\psset{viewpoint=1 1.5 0.8}
{\psset{gridlabels=0pt,
subgriddiv=0,gridcolor=black!50}
\ThreeDput[normal=0 0 1]
{\psgrid(5,5)}\ThreeDput[normal=0 -1 0]
{\psgrid(5,5)}
\ThreeDput[normal=1 0 0]{\psgrid(5,5)}
\ThreeDput[normal=0 0 1]{\psline[linewidth=3pt,
linecolor=blue]{->}(4,4)(4,5.5)}
\uput[90](4,5.5){\psrotateleft
{\textcolor{blue}{\vec{n}_A}}}}%$%xy
\ThreeDput[normal=0 -1 0]{\psline
[linewidth=3pt,linecolor=green]
{->}(4,0)(5.5,0)}
```

```
\uput[90](5.5,0){\psscalebox
{-1 1}{\textcolor{green}{\vec{n}_B}}}}%$%xz
\ThreeDput[normal=1 0 0]{\psline[linewidth=3pt,
linecolor=red]{->}(0,4)(0,5.5)}
\uput[0](0,5.5){\vec{n}_top}}%yz
\ThreeDput[normal=0 0 1](0,0,4)
{\psframe*[linecolor=gray!25](4,4)}
\rput(2,2){\Huge\textbf{TOP}}
\ThreeDput[normal=0 1 0](4,4,0)
{\psframe*[linecolor=gray!5](4,4)}
\rput(2,2){\Huge\textbf{side A}}
\ThreeDput[normal=1 0 0](4,0,0)
{\psframe*[linecolor=gray!15](4,4)}
\rput(2,2){\Huge\textbf{side B}}
\ThreeDput[normal=0 0 1](0,0,4)
{\psline(4,0)\uput[90](3,0){X_{top}}}
\psline(0,4)\uput[0](0,3){Y_{top}}}
\ThreeDput[normal=0 1 0](4,4,0)
{\psline(4,0)\uput[90](3,0){X_{A}}}
\psline(0,4)\uput[0](0,3){Y_{A}}}
\ThreeDput[normal=1 0 0](4,0,0)
{\psline(4,0)\uput[90](3,0){X_{B}}}
\psline(0,4)\uput[0](0,3){Y_{B}}}
\end{pspicture}
```

Balíček pst-ob3d: 3D objekty (dokumentace)

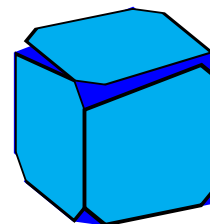
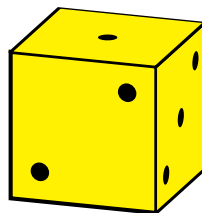

```
\usepackage{pst-ob3d}
\SpecialCoord
\begin{pspicture}(-1,-0.5)(3,1.7)
\psset{fillstyle=solid,
fillcolor=yellow,
RandomFaces=true}
\PstDie[viewpoint=1 -3 1]
\rput(1.5,0){\PstCube[Corners=true,
CornersColor=blue,
fillstyle=solid,fillcolor=cyan,
viewpoint=1 2 1]{1}{1}{1}}
\end{pspicture}
```

Balíček pst-gr3d: jednoduchá 3D síť koordinát (dokumentace)

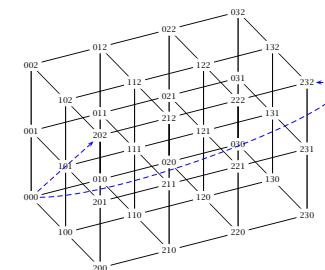

```
\usepackage{pst-gr3d,pst-node,multido}
\SpecialCoord
\psscalebox{0.5}{\footnotesize}
\PstGridThreeD[GridThreeDNodes,
unit=2.5](2,3,2)
\multido{\ix=0+1}{3}{%
\multido{\iy=0+1}{4}{%
\multido{\iz=0+1}{3}{%
\rput*(Gr3dNode\ix\iy\iz){\ix\iy\iz}}}
\psset{linecolor=blue,linestyle=dashed,
linewidth=0.3pt,arrowscale=2,
nodesep=8pt}
\pcline{->}(Gr3dNode000)(Gr3dNode202)
\pccurve{->}(Gr3dNode000)(Gr3dNode232)}
```

Balíček pst-fr3d: prostorová tlačítka (dokumentace)



```
\usepackage{pst-fr3d}
\PstFrameBoxThreeD
[FrameBoxThreeDOn=false]{\Large Off}
\quad\PstFrameBoxThreeD{\Large On}% the default
```

Balíček pst-3dplot: prostorové objekty v paralelní projekci (dokumentace)

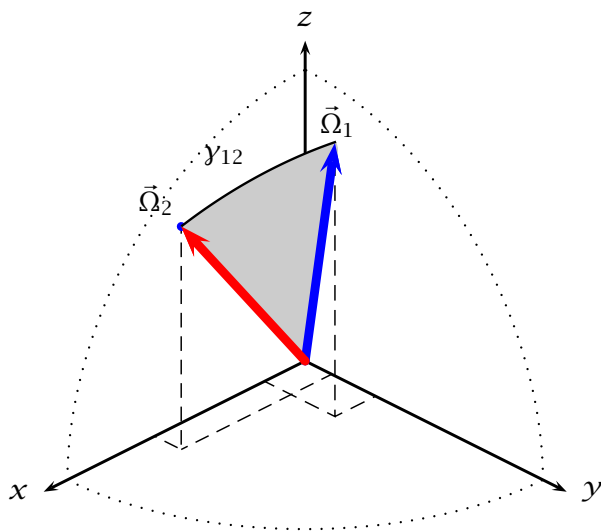

```
\usepackage{pst-3dplot}
\def\oA{\pstThreeDLine[linecolor=blue,
linewidth=3pt,arrows=c->]
(0,0,0)(1,60,70)}
\def\oB{\pstThreeDLine[linecolor=red,
linewidth=3pt,arrows=c->]
(0,0,0)(1,10,50)}
\def\oAB{\pstThreeDEllipse
```

```
[beginAngle=58,endAngle=90]
(0,0,0)(1,140,40)(1,10,50)}
\begin{pspicture}(-4.8,-1.75)(4.8,3.75)
\psset{unit=4cm,drawCoor,
beginAngle=90,endAngle=180,
linestyle=dotted}
\pstThreeDCoor[drawing,linewidth=1pt,
linecolor=black,%
linestyle=solid,xMin=0,
xMax=1.1,yMin=0,yMax=1.1,
zMin=0,zMax=1.1]
\pstThreeDEllipse(0,0,0)(-1,0,0)(0,1,0)
\pstThreeDEllipse(0,0,0)
(-1,0,0)(0,0,1)
\pstThreeDEllipse[beginAngle=0,
endAngle=90](0,0,0)(0,0,1)(0,1,0)
\psset{SphericalCoor,linestyle=solid}
\pstThreeDDot[dotstyle=none](1,10,50)
\pstThreeDDot[dotstyle=none](1,60,70)
\pscustom[fillstyle=solid,
fillcolor=black!20,linestyle=none]
{\oB\oAB\oA} \oA\oB\oAB
\pstThreeDPut[origin=lb]
(1.1,60,70){\vec{\Omega_1}}
\pstThreeDPut[origin=rb](1.2,10,50)
{\vec{\Omega_2}}
\pstThreeDPut[origin=lb](1,10,65)
{\gamma_{12}}
\end{pspicture}}
```

Balíček pst-solides3d: prostorové objekty v centrální projekci (dokumentace)

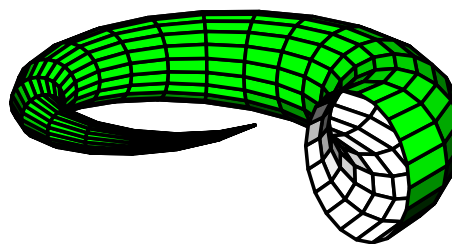

```
\usepackage{pst-solides3d}
\psset{viewpoint=100 50 20
rtp2xyz,Decran=60,
lightsrc=10 15 10}
\defFunction[algebraic]{corne}(u,v) %
{(2 + u*cos(v))*sin(2*pi*u)} %
{(2 + u*cos(v))*cos(2*pi*u) + 2*u} %
{u *sin(v)}
\begin{pspicture}(-2,-2)(2,2)
\psSolid[object=surfaceparametree,
base=0 1 0 2 pi mul,
function=corne,ngrid=20]
\end{pspicture}
```

Balíček pst-circ: elektrické obvody v elektrotechnice (dokumentace)

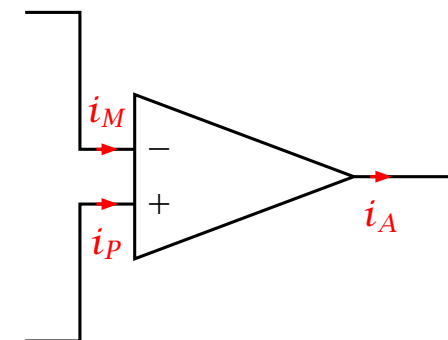

```
\usepackage{pst-circ}
\begin{pspicture}(4,3.5)
\node(0,3){A}\pnode(0,0){B}
\node(4,1.5){C}
\OA[OApertect=false,OAIplus,
OAiminus,OAIout,
OAipluslabel=$i_P$,OAiminuslabel=$i_M$,
OAIoutlabel=$i_A$,intensitycolor=red,
intensitylabelcolor=red](A)(B)(C)
\end{pspicture}
```

Balíček pst-geo: dvoj- a trojrozměrné geografické objekty (dokumentace [map2d](#), [map2dII](#), [map3d](#) a [map3dII](#))

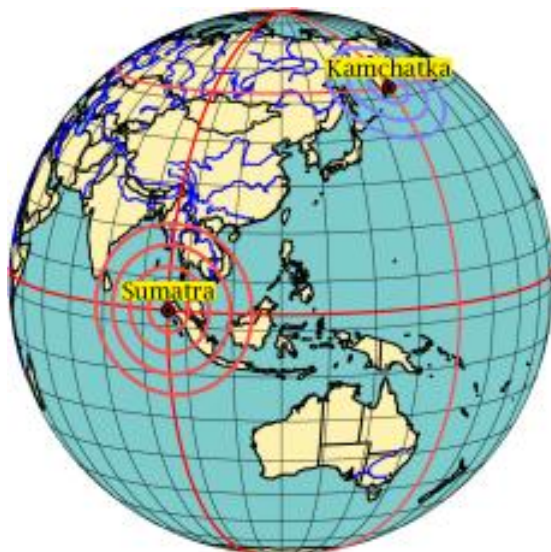

```
\usepackage{pst-map3d}
\psset{unit=0.75,Radius=5,
Dobs=200,Decran=200,
path=data/pstricks,PHI=10,THETA=120,
circlewidth=1.5pt}
\begin{pspicture}(-5,-5)(5,5)
\WorldMapThreeD[circles=false,
australia=true]
\psmeridien{95.98} \psparallel{3.30}
\psepicer[circlecolor=red!70,
waves=4,
Rmax=2000](95.98,3.30){Sumatra}
\psmeridien[meridiencolor=red!70]{160}
\psparallel[parallelcolor=red!70]
{52.76}
\psepicer[circlecolor=blue!50]%
(160,52.76){Kamchatka}
\end{pspicture}
```

Balíček pst-barcode: čárové kódy (dokumentace)



```
\usepackage{pst-barcode}
\begin{pspicture}(1in,1in)
\psbarcode{Herbert Voss Wasgenstraße 21
14129 Berlin
http://www.dante.de/}{rows=52
columns=52}{datamatrix}
\end{pspicture}
```

Balíček pst-bar: sloupcové grafy (dokumentace)

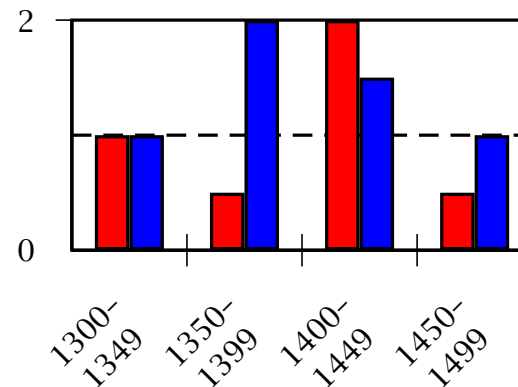

```
\usepackage{pst-plot,pst-bar}
\begin{filecontents*}{data1T.csv}
1300--1349, 1350--1399, 1400--1449,
```

```
1450--1499
1, 0.5, 2, 0.5
1, 2, 1.5, 1
\end{filecontents*}
\readpsbardata{\data}{data1T.csv}
\begin{pspicture}(-0.5,-2)(4,2)
\footnotesize
\psline[linestyle=dashed](0,1)(4,1)
\psaxes[axesstyle=frame,Dy=2,
labels=y](0,0)(4,2)
\psbarchart[barstyle={red,blue},
barlabelrot=45,
chartstyle=cluster]{\data}
\end{pspicture}
```

Balíček pst-math: náročnější funkce PostScriptu (dokumentace)

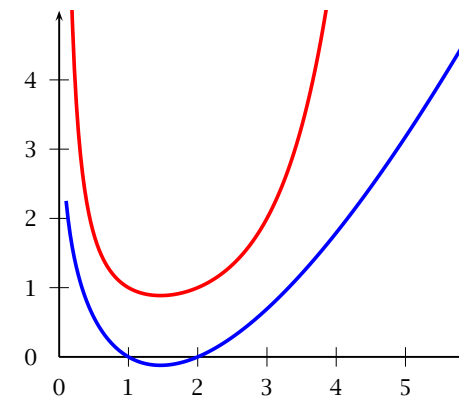

```
\usepackage{pst-plot,pst-math}
\begin{pspicture*}(-0.75,-.75)(6,5)
\psaxes(->)(6,5)
\psset{linewidth=1.5pt,plotpoints=200}
\psplot[linecolor=red]{.1}{6}{x GAMMA}
\psplot[linecolor=blue]{.1}{6}
{x GAMMALN}
\end{pspicture*}
```

Balíček **pst-func**: speciální matematické funkce, jako jsou polynomy, statistická rozdělení, implicitně definované funkce atp. (**dokumentace**)

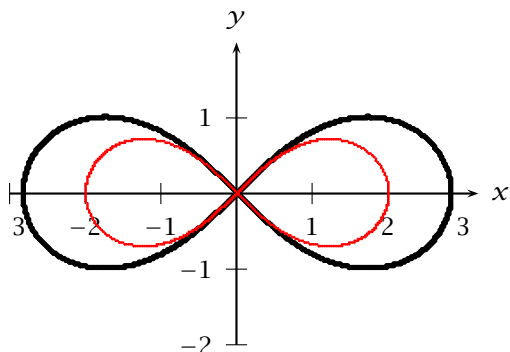

```
\usepackage{pst-eucl}
\psset{unit=0.4}%
\begin{pspicture}(0,-2)(8,7)
\pstTriangle(1,3){B}(5,5){C}(4,1){A}
\pstOrtSym{A}{B}{C}[D]
\psset{CodeFig=true}
\pstOrtSym[CodeFigColor=red]{C}{B}{A}
\pstOrtSym[SegmentSymbol=pstslash,
dotsep=3mm,
linestyle=dotted,CodeFigColor=blue]
{C}{A}{B}
\pspolygon[linestyle=dotted,
linewidth=1pt](A')(B')(D)
\end{pspicture}
```

Balíček **pst-uml**: UML diagramy (**dokumentace**)

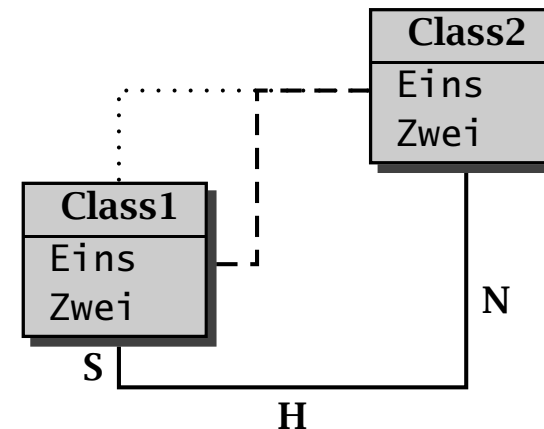

```
\usepackage{pst-func,pstricks-add}
\begin{pspicture*}(-3,-2.2)(3.6,2.5)
\psaxes{->}(0,0)(-3,-2)(3.2,2)
[$x$,0][$y$,90]
\psplotImp[linewidth=2pt,algebraic]
(-5,-2.2)(5,2.4){
(x^2+y^2)^2-8*(x^2-y^2)}
\rput*(2,1.5){$\left(x^2+y^2\right)^2-8(x^2-y^2)=0$}
\psplotImp[linewidth=1pt,linecolor=red,
algebraic](-5,-2.2)(5,2.4){(x^2+y^2)^2-4*(x^2-y^2)}
\end{pspicture*}
```

Balíček **pst-labo**: chemické objekty (**dokumentace**)

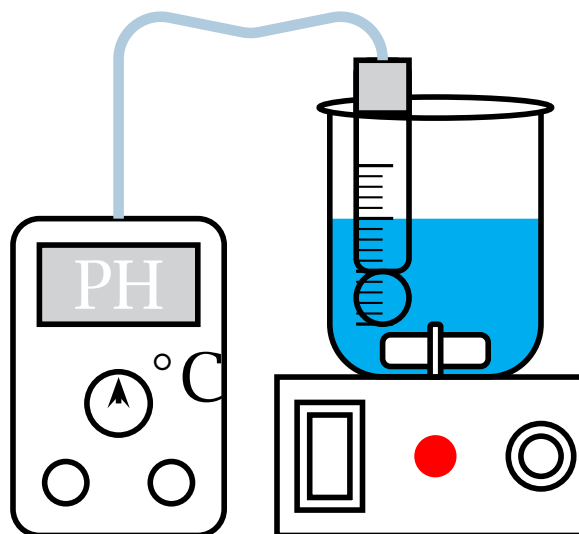

```
\usepackage{pst-uml}
\begin{pspicture}(5,4)
\rput(1,1.5){\rnode{A}}
{\umlClass{Class1}{Eins\Zwei}}
\rput(4,3){\rnode{B}}
{\umlClass{Class2}{Eins\Zwei}}
\end{pspicture} \psset{linewidth=1pt}%
\ncNE[linestyle=dotted]{A}{B}
\ncEVE[linestyle=dashed]{A}{B}
\ncSHN{A}{B}\nbput[npos=0.5]
{\textbf{S}}
\nbput[npos=1.5]{\textbf{H}}
\nbput[npos=2.5]{\textbf{N}}
```

Balíček **pst-eucl**: Euklidovská geometrie (**dokumentace**)

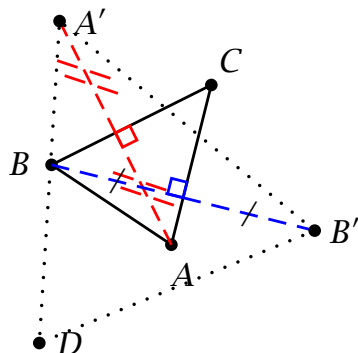

```
\usepackage{pst-labo}
\psset{unit=0.5cm,glassType=becher,
burette=false}
\pstDosage[phmetre]
```

Balíček **pst-asr**: grafické reprezentace v lingvistice (**dokumentace**)

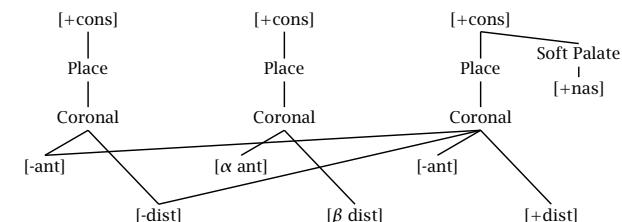

```

\usepackage{pst-asr}
\newsstyle{dotted}{linestyle=dotted,
linewidth=1.2pt, dotsep=1.6pt}
\newsstyle{crossing}{xed=true,
xedtype=\xedcirc, style=dotted}
\newsstyle{dotted}{linestyle=dotted,
linewidth=1.2pt, dotsep=1.6pt}
\newsstyle{crossing}{xed=true,
xedtype=\xedcirc, style=dotted}
\newtier{softpal, ant, dist, nasal}
\tiershortcuts
\psset{xcap=1.5in, yunit=3em, ts=0
(Pg), sy=1 ([), ph=-1 (Cg), softpal=.3
(Sg), nasal=-.4 ([),
ant=-2 ([), dist=-3 ([), tssym=Place,
sysym=\textrm{[+cons]}, everyph=Coronal}
\DefList{\softpalA{2.5}, \antoffset{-0.22},
\distoffset{.36}} \quad \asr
\1{} \1{} \1{}
\@(\softpalA, softpal){Soft Palate}
\-(2, sy) % softpal features
\@(\softpalA, nasal){\textrm{[+nas]}}
\-(\softpalA, softpal) % ant features
\@(\antoffset, ant){\textrm{[-ant]}}
\-(0, ph) \-[style=crossing](2, ph)
\@[1](\antoffset, ant)
{\textrm{[\alpha$ ant]}} \-(1, ph)
\@[2](\antoffset, ant){\textrm{[-ant]}}
\-(2, ph) % dist features
\@(\distoffset, dist){\textrm{[-dist]}}
\-(0, ph) \-[style=crossing](2, ph)
\@[1](\distoffset, dist)
{\textrm{[\beta$ dist]}} \-(1, ph)
\@[2](\distoff-
set, dist){\textrm{[+dist]}} \-(2, ph)
\endasr
    
```

Balíček pst-jtree: stromy v lingvistice (dokumentace)

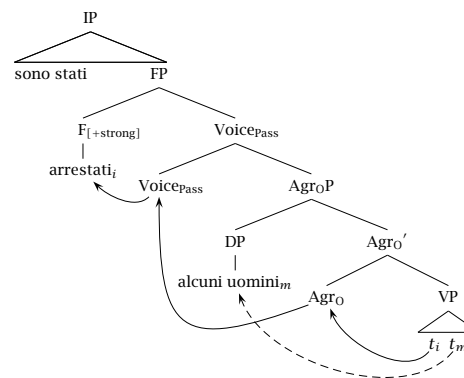

```

\usepackage{pst-jtree}
\jtree[xunit=5em, yunit=2em]
\! = {IP}
{\triline(sono stati\hfil)}
^[triratio=.95]{FP}
:{F$_{\rlap{\scriptstyle\rm
[+strong]}}}$}!a
{Voice$_{\rlap{\scriptstyle\rm Pass}}}$}
:{Voice\rlap{$_{\rm Pass}}}$}@A2 {$\rm
Agr_OP$}
:{DP}!b {$\rm Agr_O'$}
:[scaleby=.8 1]{$\rm Agr_O$}@A3
[scaleby=.8 1]{VP}
[scaleby=.4 .7]{\rnode{A5}{t_i$}
\hskiplex \rnode{A6}{t_m$}}.
\!a = {arrestati$_i$}@A1 . \!b =
{alcuni uomini$_m$}@A4 .
\psset{arrows=->}\nccurve[angleA=225,
angleB=-45]{A2}{A1}
\nccurve[angleA=200, angleB=-90,
ncurv=1.5]{A3}{A2}\nccurve[angleA=-130,
angleB=-70]{A5}{A3}
\nccurve[angleA=-130, angleB=-70,
linestyle=dashed]{A6}{A4}
\endjtree
    
```

Balíček pst-qtreet: rozhraní pro balíček pst-tree (dokumentace)

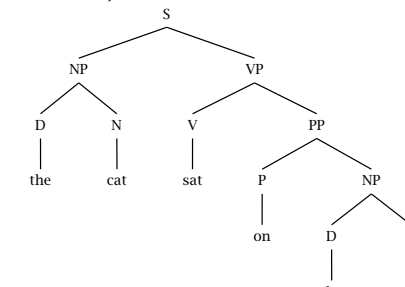

```

\usepackage{pst-qtreet}
\begin{Example}[ltxps]
{\xLcs[pst-qtreet]{Tree}}
\Tree
[.S [.NP [.D the ] [.N cat ]
] [.VP [.V sat ] [.PP [.P on ]
[.NP [.D the ] [.N mat ] ] ] ] ]
    
```

Balíček infix-RPN: konverze algebraického výrazu (infix) do výrazu postscriptového (postfix) (dokumentace)

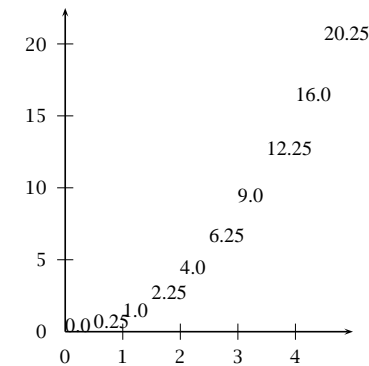

```

\usepackage{infix-RPN, pst-func, multido}
\SpecialCoor
\psset{yunit=0.25}
\begin{pspicture}(-0.25, -2)(5, 22.5)
    
```

```
\infixtoRPN{x*x}
\multido{\rx=0.0+0.5}{10}{\rput(!/x
\rx\space def
\RPN\space x exch )
{\psPrintValue{\RPN}}}
\psaxes[dy=5,Dy=5]{->}(5,22.5)
\end{pspicture}
```

Balíček pst-fractal: fraktálové obrazce (dokumentace)

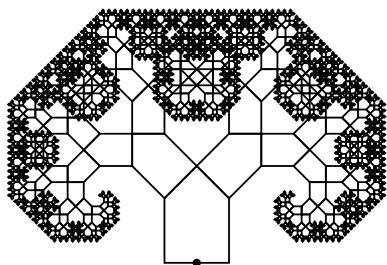

```
\usepackage{pst-fractal}
\begin{pspicture}(-3,0)(3,4)
\psPTree\psdot*(0,0)
\end{pspicture}
```

Balíček pst-poly: polygony (dokumentace)

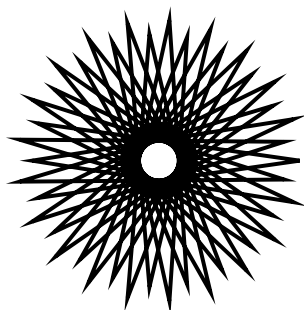

```
\usepackage{pst-poly}
\PstPolygon[PolyNbSides=21,
PolyOffset=2,
PolyIntermediatePoint=-0.9]
```

Balíček pst-coxeterp: pravidelné polytopy (dokumentace)

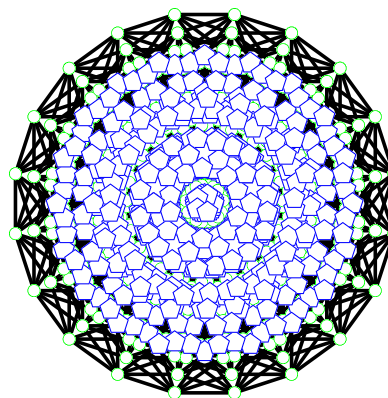

```
\usepackage{pst-coxeterp}
\begin{pspicture}(-2,-2)(2,2)
\psset{unit=0.4cm,colorCenters=blue,
styleCenters=pentagon,sizeCenters=0.2}
\gammaapn[P=5,dimension=4]
\end{pspicture}
```

Balíček pst-lens: lupa (dokumentace)

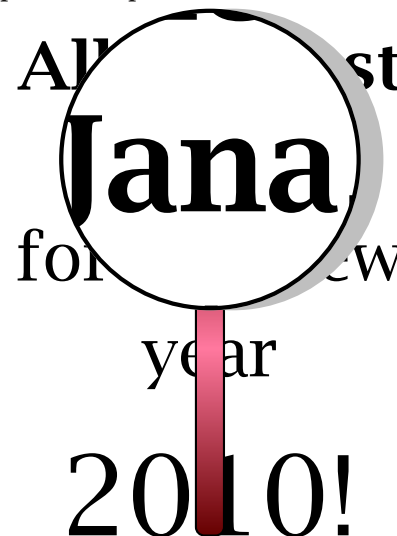

```
\usepackage{pst-lens}
\def\Wishes{%
\rput[lb](0,0){%
\centering
\textbf{Alles Gute}\!\!\textbf{Jana},\!\!
all the best for the year\!\!\textbf{Huge 2010!}
\Wishes\PstLens[LensMagnification=2]
(1.5,2.5)\Wishes}
\end{pspicture}
```

Balíček pst-optic: dvojrozměrné optické sestavy (dokumentace)

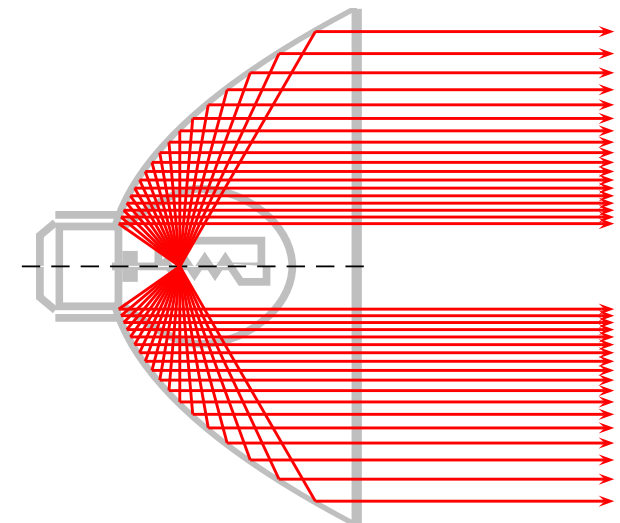

```
\usepackage{pst-optic}
\psset{unit=0.5}\begin{pspicture}
(-1.5,-5.5)(10,5.5)
\rput(0,0){\beamLight[drawing=false,
mirrorDepth=4.75,mirrorWidth=0.1,
mirrorHeight=10,linecolor=lightgray]}
\makeatletter \pst@getcoor{Focus}
\pst@tempf \psset{linecolor=red}
\multido{\n=60+5}{18}{\mirrorCVGRay
```

```
[linecolor=red,mirrorDepth=4.75,
mirrorHeight=10](Focus)(! /XF
\pst@tempf pop \pst@number\psxunit div
def
\n\space cos XF add \n\space sin
neg){Endd1}
\psOutLine[arrows=->,length=.25]
(Endd1)(Endd1')}{Endd2}
\mirrorCVGRay[linecolor=red,mirrorDepth
=4.75,mirrorHeight=10](Focus)%
(! /XF \pst@tempf pop \pst@number
\psxunit div def
\n\space cos XF add \n\space sin
){End1}
\psOutLine[arrows=->,length=.25]
(End1)(End1')}{End2}}
\makeatother
\end{pspicture}
```

Balíček pst-optexp: experimentální optika (dokumentace)

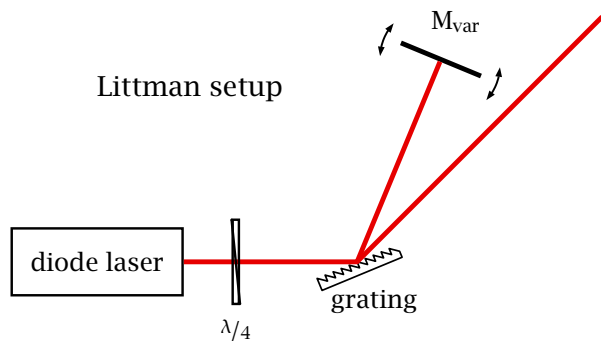

```
\usepackage{pst-optexp, nicefrac}
\begin{pspicture}(-4,-1)(3,3)
\addtopsstyle{Beam}
{linewidth=2\pslinewidth,
linecolor=red!90!black}
\psset{labeloffset=0.5}
\node(-2,0){LaserOut}\node(0,0){Grat}
\node(4;45){Out}\node(2.5;67.5){Mvar}
\optbox[optboxwidth=2,labeloffset=0,
endbox](Grat)(LaserOut){diode laser}
\mirror[variable,conn=o-] %
(Grid)(Mvar)(Grid){M$\mathrm{var}$}
\optgrid[beam](LaserOut)(Grat)(Out)
{grating}
\optretplate[position=0.3,
labeloffset=0.8] %
(LaserOut)(Grat)
{${\nicefrac{\lambda}{4}}$}
\rput[1](-3,2){Littman setup}
\end{pspicture}
```

Balíček pst-diffraction: vykreslení difrakce (dokumentace)



```
\usepackage{pst-diffraction}
\begin{pspicture}(-3.5,-1.5)(3.5,3.5)
\psdiffractionCircular[IIID,r=0.5e-3,
f=10,
pixel=0.5,lambda=520,colorMode=0]
\end{pspicture}
```

Balíček pst-osci: simulování výstupu osciloskopu (dokumentace)

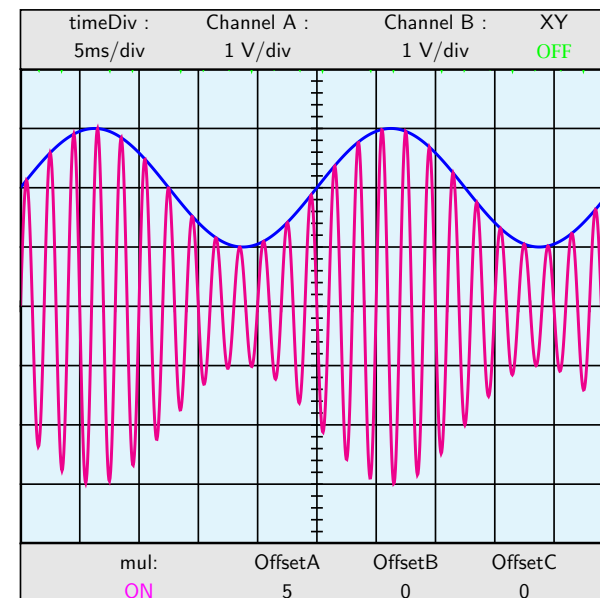

```
\usepackage{pst-osci}
\Oscillo[amplitude1=1,amplitude2=1,
CC2=2,period2=25,
period1=2,combine=true,
operation=mul,offset1=5]
```



Balíček pst-am: modulace a demodulace (dokumentace)

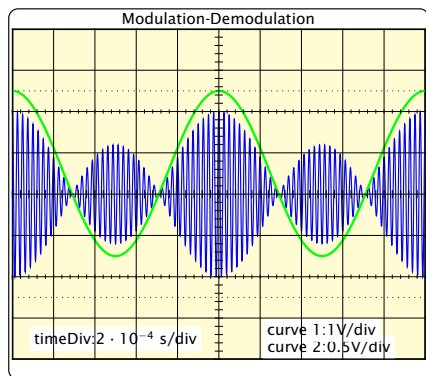

Amplitude porteuse	4 V
Amplitude audio	2 V
Frequence porteuse	$4 \cdot 10^4$ Hz
Frequence audio	$1 \cdot 10^3$ Hz
Decalage(U_0)	0,5 V
R	3300Ω
C	$3,9 \cdot 10^{-8}$ F

```
\usepackage{pst-am}
\psAM[SignalModulant,SignalModule,time-
Div=2e-4,U0=0.5,
frequencePorteuse=4e4,Up=4,Um=2,volt-
DivY2=0.5,values]
```

Balíček pst-spectra: vykreslení spekter (dokumentace)

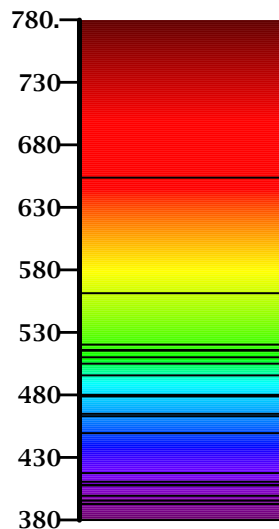

```
\usepackage{pst-spectra,pstricks-add}
\begin{pspicture}(0,-0.75)(2,4.75)
\rput{90}(1,0){\psspectrum[axe,Dl=50,wl
angle=-90,
wlcmd={\scriptsize\bfseries},be-
gin=780,end=380,
element=Es,absorption](5,2)(0,0)}
\end{pspicture}
```

Balíček pst-stru: strukturální schémata v inženýrském stavitelství (dokumentace)

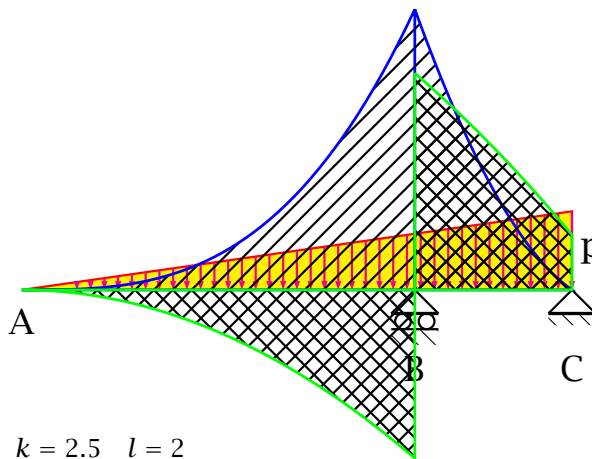

```
\usepackage{pst-stru}
\begin{pspicture}(-1,-3)(12,4)
\psset{arrowsize=0.8mm,
arrowinset=0}
\triload[K=2.5,P=8,L=2]
\end{pspicture}
```

Balíček pst-pad: modely připevnění (dokumentace)

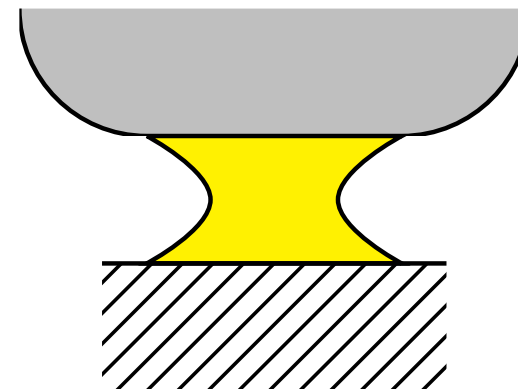

```
\usepackage{pst-pad}
\begin{Example}[ltxps]{\xLcs{pst-
pad}{PstPad}}
\begin{pspicture}(4,4)
\PstPad(2,2)
\end{pspicture}
\end{Example}
```

Balíček pst-dbicons: databázové ER diagramy (dokumentace)

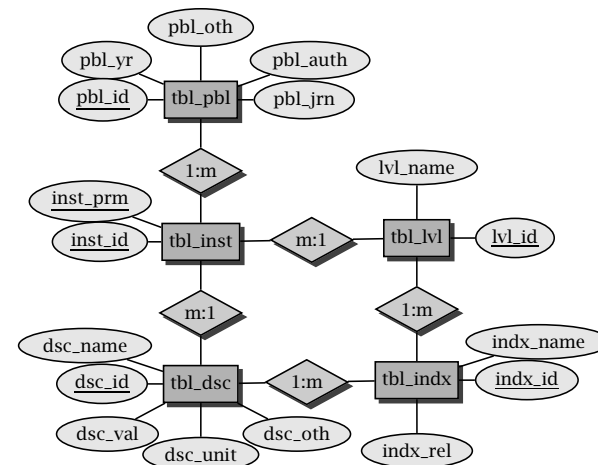

```

\usepackage{pst-dbicons}
\seticonparams{entity}{shadow=true,
fillcolor=black!30,fillstyle=solid}
\seticonparams{attribute}{fillcolor=
black!10,fillstyle=solid}
\seticonparams{relationship}
{shadow=true,fillcolor=black!20,
fillstyle=solid}
\begin{tabular}{cc}
\begin{tabular}{c}
\entity{tblpbl}[tbl\_pbl][2cm]
\entity{tblinst}[tbl\_inst][2cm]
\entity{tbldsc}[tbl\_dsc][2cm]
\end{tabular} \hspace{6em}
\begin{tabular}{c}
\entity{tbl1vl}[tbl\_1vl][2cm]
\entity{tblindx}[tbl\_indx][2cm]
\end{tabular}
\end{tabular}
\attributeof{tblpbl}[3em]{0}{pbljrn}
[pbl\_jrn]
\attributeof{tblpbl}[3em]{90}{pblOTH}
[pbl\_OTH]
\attributeof{tblpbl}[3em]{30}{pblauth}
[pbl\_auth]
\attributeof{tblpbl}[3em]{150}{pblYr}
[pbl\_Yr]
\attributeof{tblpbl}[3em]{180}{key}
{pblid}[pbl\_id]
\attributeof{tblinst}[3em]{150}{key}
{instprm}[inst\_prm]
\attributeof{tblinst}[3em]{180}{key}
{instid}[inst\_id]
\attributeof{tbldsc}[3em]{180}{key}
{dscid}[dsc\_id]
\attributeof{tbldsc}[3em]{150}
{dscname}[dsc\_name]
\attributeof{tbldsc}[3em]{220}{dscval}
[dsc\_val]

```

```

\attributeof{tbldsc}[3em]{270}{dscunit}
[dsc\_unit]
\attributeof{tbldsc}[3em]{320}
{dscOTH}[dsc\_OTH]
\attributeof{tbl1vl}[3em]{0}{key}{1vlid}
[1vl\_id]
\attributeof{tbl1vl}[3em]{90}
{1vlname}[1vl\_name]
\attributeof{tblindx}[3em]{0}
[key]{indxid}[indx\_id]
\attributeof{tblindx}[3em]{30}
{indxname}[indx\_name]
\attributeof{tblindx}
[3em]{270}{indxrel}[indx\_rel]
\relationshipbetween{tblpbl}
{tblinst}{1:m}%relationships
\relationshipbetween{tblinst}
{tbldsc}{m:1}
\relationshipbetween{tblinst}
{tbl1vl}{m:1}
\relationshipbetween{tbldsc}
{tblindx}{1:m}
\relationshipbetween{tbl1vl}
{tblindx}{1:m}
\end{tabular}

```

Balíček vaucanson-g: kresba automatů (dokumentace)

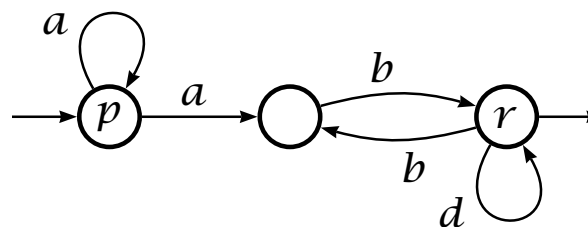

```

\usepackage{vaucanson-g}
\begin{VCPicture}{(0,-2)(5.5,2)}
\State{p}{(0,0)}{A} \State{(2.5,0)}{B}
\State{r}{(5.5,0)}{C} \Initial{A} \Final{C}
\EdgeL{A}{B}{a} \ArcL{B}{C}{b}
\ArcL{C}{B}{b} \LoopN{A}{a} \LoopS{C}{d}
\end{VCPicture}

```

Balíček pst-pdgr: rodokmeny a diagramy v genetice (dokumentace)

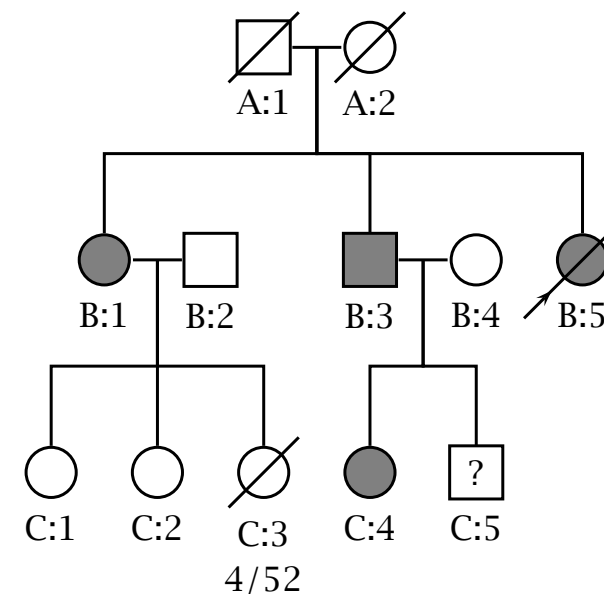

```

\usepackage{pst-pdgr}
\begin{pspicture}(6,6)
\psset{belowtextrp=t,armB=1}
\rput(2.5,5.5){\pstPerson[male,
deceased,belowtext=A:1]{A:1}}
\rput(3.5,5.5){\pstPerson[female,
deceased,belowtext=A:2]{A:2}}
\pstRelationship[descentnode=A:1_2]

```

```

{A:1}{A:2}
\rput (1, 3.5) {\pstPerson[female,
affected,belowtext=B:1]{B:1}}
\pstDescent{A:1_2}{B:1}\rput (2, 3.5)
{\pstPerson[male,belowtext=B:2]{B:2}}
\pstRelationship[descentnode=B:1_2]
{B:1}{B:2}
\rput (3.5, 3.5) {\pstPerson[male,
affected,belowtext=B:3]{B:3}}
\pstDescent{A:1_2}{B:3}\rput (4.5, 3.5)
{\pstPerson[female,belowtext=B:4]{B:4}}
\pstRelationship[descentnode=B:3_4]
{B:3}{B:4}
\rput (5.5, 3.5) {\pstPerson[female,
affected,deceased,proband,
belowtext=B:5]{B:5}}
\pstDescent{A:1_2}{B:5}
\rput (0.5, 1.5) {\pstPerson[female,
belowtext=C:1]{C:1}}\pstDescent{B:1_2}
{C:1}
\rput (1.5, 1.5) {\pstPerson[female,
belowtext=C:2]{C:2}}\pstDescent{B:1_2}
{C:2}
\rput (2.5, 1.5) {\pstPerson[female
,deceased,belowtext={\tabular{c}
C:3\4/52\endtabular}}{C:3}}
\pstDescent{B:1_2}{C:3}\rput (3.5, 1.5)
{\pstPerson[female,affected,
belowtext=C:4]{C:4}}
\pstDescent{B:3_4}{C:4}
\rput (4.5, 1.5) {\pstPerson[male,
insidetext=?,belowtext=C:5]{C:5}}
\pstDescent{B:3_4}{C:5}
\end{pspicture}

```

Balíček pst-light3d: trojrozměrné světelné efekty (dokumentace)



```

\usepackage{pst-light3d}
\DeclareFixedFont{\RM}{T1}{ptm}
{m}{n}{2cm}
\psset{linestyle=none,fillstyle=solid,
fillcolor={rgb}{1,0.84,0}}
\PstLightThreeDText
[LightThreeDXLength=0.5]{\RM\TeX}

```

Balíček pst-gantt: Ganttovy diagramy (dokumentace)

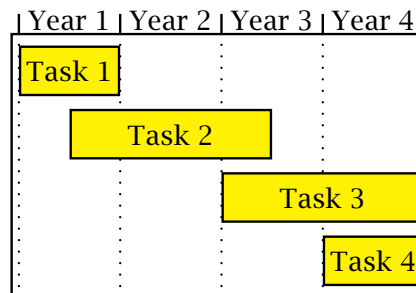

```

\usepackage{pst-gantt}
\begin{PstGanttChart}[yunit=1.5,
ChartUnitIntervalName=Year,
ChartUnitBasicIntervalName=Month,
TaskUnitIntervalValue=12,
TaskUnitType=Year,
ChartShowIntervals]{4}{4}
\PstGanttTask[TaskInsideLabel={Task
1}]{0}{1}
\PstGanttTask[TaskInsideLabel={Task 2},

```

```

TaskUnitType=Month]{6}{24}% 24 mon
start at 6
\PstGanttTask[TaskInsideLabel={Task
3}]{2}{2}
\PstGanttTask[TaskInsideLabel={Task
4}]{3}{1}
\end{PstGanttChart}

```

Balíček pst-thick: velmi silné linky a křivky (dokumentace)

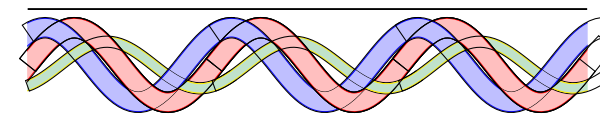

```

\usepackage{pst-thick}
\newpsstyle{thicklinejaune}
{fillstyle=solid,fillcolor=yellow!50!
cyan!50,
linecolor=yellow,plotpoints=360}
\newpsstyle{thicklinevert}
{fillstyle=solid,fillcolor=green!50,
linecolor=green,plotpoints=360}
\newpsstyle{onlycurvejaune}
{linecolor=yellow,plotpoints=360}
\def\SinusPhase#1#2#3{%
/P #1 def /A #2 def /F #3 DegtoRad def
/O 360 P div def /x0 t def
/y0 t F add O mul sin A mul def %
A*sin(O*t)
/dx dt def /dy t F add dt add O mul sin
t F add O mul sin sub A mul def }
\psset{unit=0.5}
\begin{pspicture}(0,-4)(30,4)
\def\motif{\psclip{\psframe[linestyle
=none,dimen=inner](0,-3)(10,3)}
\pstthick[stylethick=thicklineblue]
{-1}{11}{\SinusPhase{10}{2}{90}}

```

Toto místo
může být
VAŠE
jen za

1000 Kč
bez DPH

pro
alespoň
7200*
čtenářů

objednávejte
na

Liberix, o.p.s.
obchod@liberix.cz
+420 595 175 184

*www.openmagazin.cz/co-je-openmagazin/

```
\pstthick[stylethick=thicklinejaune,
E=0.5]{-1}{11}{\SinusPhase{10}{1.25}
{-100}}
\pstthick{-1}{11}{\SinusPhase{10}{2}{0}}
\psclip{\pstthick[stylethick=vide,E=1.1]
{-1}{11}{\SinusPhase{10}{2}{0}}}
\pstthick[stylethick=thicklineblue]
{0}{3}{\SinusPhase{10}{2}{90}}
\endpsclip%
\psclip{\pstthick[stylethick=vide,
E=1.1]{0}{11}{\SinusPhase{10}{2}{90}}}
\pstthick{5}{9}{\SinusPhase{10}{2}{0}}
\endpsclip%
\psclip{\pstthick[stylethick=vide,
E=0.6]{0}{11}{\SinusPhase{10}{1.25}
{-100}}}
\pstthick[stylethick=thicklineblue]{7}
{9}{\SinusPhase{10}{2}{90}}
\endpsclip%
\psclip{\pstthick[stylethick=vide,
E=1.1]{0}{10}{\SinusPhase{10}{2}{0}}}
\pstthick[stylethick=thicklinejaune,
E=0.5]{7}{11}{\SinusPhase{10}{1.25}
{-100}}
\endpsclip%
\psclip{\pstthick[stylethick=vide,
E=1.1]{0}{11}{\SinusPhase{10}{2}{0}}}
\pstthick[stylethick=thicklinejaune,
E=0.5]{-0.5}{1}{\SinusPhase{10}{1.25}
{-100}}
\endpsclip%
\endpsclip%
\motif\rput(10,0){\motif}\rput(20,0)
{\motif}
\psline[linewidth=0.1](0,3)(30,3)
\psline[linewidth=0.1](0,-3)(30,-3)
\end{pspicture}
```

Balíček pst-mirror: projekce na sférickém zrcadle (dokumentace)



```
\usepackage{pst-mirror,pst-grad}
\begin{Example*}[ltxps]{ }
\psscalebox{0.7}{\begin{pspicture}
(-7,-7)(7,7)
\newpsstyle{GradWhiteYellow}
{fillstyle=gradient,gradbegin=yellow,
gradend=yellow!20,
linecolor=yellow!50,GradientCircle=true,
gradmidpoint=0,GradientPos={(1,1)}}%
\pscicle[style=GradWhiteYellow]{7.07}
\pstSphereGrid[linecolor=red,
grille=10,Ymin=-50,Ymax=50,
Xmax=80,Xmin=-80,
normale=0 0](20,0,0)
\pstSphereGrid[linecolor=blue,
grille=10,Ymin=-40,Ymax=-20,Xmax=80,
Xmin=-80,
normale=0 90](40,0,-10)%
\pstTextSphere[fillstyle=solid,
fillcolor=red,normale=0 0,fontscale=40,
PSfont=Time-Roman,yO=0](20,0,10)
{pst-mirror}
\pstTextSphere[fillstyle=solid,
fillcolor=black,normale=0 0,fontscale=20,
PSfont=Helvetica,yO=0](20,0,35)
```

```
{PSTricks}
\pstTextSphere[fillstyle=solid,
fillcolor=blue,normale=0 90,fontscale=10,
PSfont=Helvetica,yO=2.5](10,0,-10){A
Spherical Mirror}%
\end{pspicture}}
```

Balíček pst-sigsys: zpracování signálu (dokumentace)

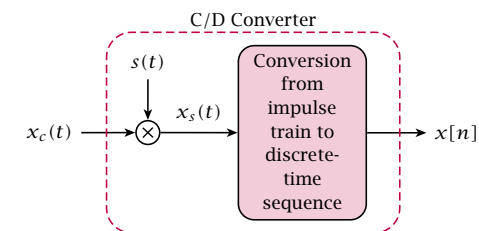

```
\usepackage{pstricks}
\usepackage[pstadd]{pst-sigsys}
\begin{pspicture}(-2,-2)(5.5,2)
\rput(-1.75,0){\rnode{xc}{\mathcal{X}_c(t)}}
\pscicleop[operation=times](0,0)
{otimes}\rput(0,1.25){\rnode{s}{s(t)}}
\psblock[fillstyle=solid,fillcolor=
purple!20](2.75,0){conv}{\parbox[c]
{2\psunit}%
{\centering Conversion from impulse
train to discrete-time sequence}}
\rput(5.5,0){\rnode{x}{\mathcal{X}[n]}}
\psset{style=Arrow}
\ncline[nodesepA=.15]{xc}{otimes}
\ncline[nodesepA=.15]{s}{otimes}
\ncline{otimes}{conv}
\naput{\mathcal{X}_s(t)}\ncline[nodesepB=.15]
{conv}{x}
\psframe[linecolor=purple,linestyle=
dashed,style=Dash](-.75,-1.5)(4.5,1.5)
\rput(1.875,1.75){C/D Converter}
\end{pspicture}
```

Balíček pst-platon: pravidelné prostorové objekty (dokumentace)

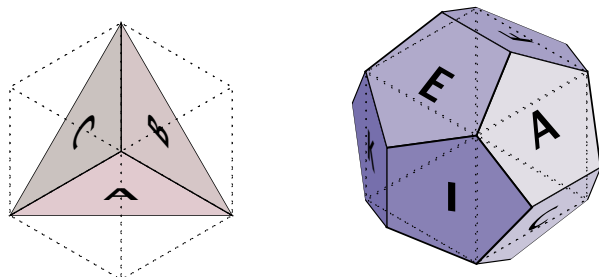

```
\usepackage{pst-platon}
\psTetrahedron\qqquad
\psDodecahedron
```

Balíček pst-calendar: dvoj- a trojrozměrné kalendáře (dokumentace)

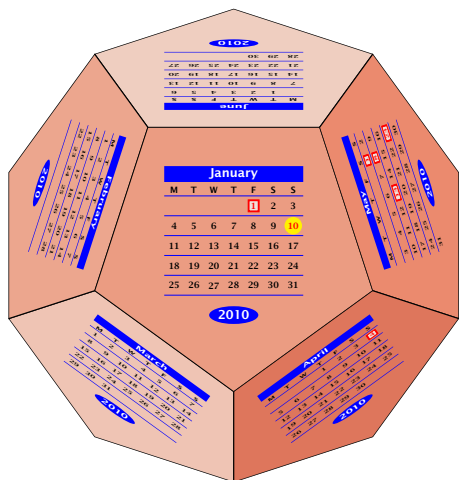

```
\usepackage{pst-calendar}
\begin{Example}[ltxps]{}
\psscalebox{0.13}{%
\psCalDodecaeder[Jahr=2010,
style=march]}
```

Balíček pst-knot: linky s uzly (dokumentace)

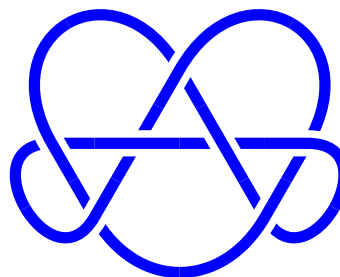

```
\usepackage{pst-knot}
\begin{pspicture}(-2,-2)(2,2)
\psKnot[linewidth=3pt,
linecolor=blue](0,0){7-7}
\end{pspicture}
```

Balíček psgo: hra Go (dokumentace)

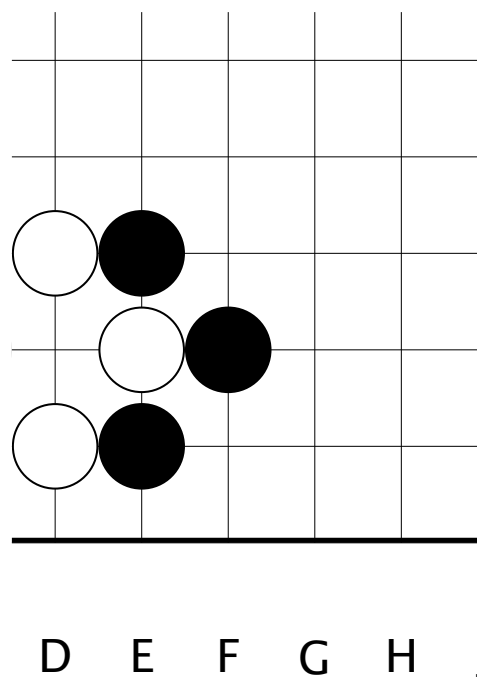

```
\usepackage{psgo}
\psscalebox{0.7}{%
\begin{psgopartialboard}[9]{(4,1)(9,6)}
\stone{white}{c}{3} \stone{white}{e}{3}
\stone{white}{d}{2} \stone{white}{d}{4}
\stone{black}{f}{3} \stone{black}{e}{2}
\stone{black}{e}{4}
\end{psgopartialboard}}
```

Balíček pst-fun: odpočinkové objekty (dokumentace)

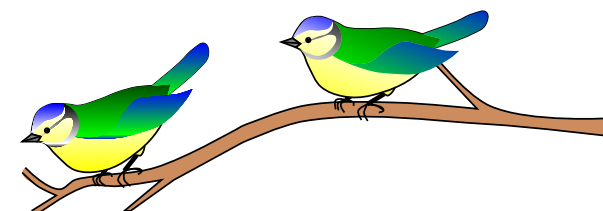

```
\usepackage{pst-fun}
\begin{pspicture}(0,-1.3)(10,3)
\psBird[Branch]
\rput{-20}(4,1.8){\psBird}
\end{pspicture}
```

Přejeme příjemné TeXování!

GNOME 2.32: Kosmetické úpravy před GNOME 3

Jiří Eischmann

Podzimní vydání vychází jako standardní GNOME s označením 2.32. Problémem podzimní stabilní verze je skutečnost, že obsahuje jen minimum novinek pro uživatele. Už během podzimu by se ale měly objevovat testovací verze GNOME 3.

Je to přesně půl roku, co jsem napsal článek o GNOME 2.30 a dal mu přívlastek „poslední zastávka na cestě ke GNOME 3“. Dokonce i Andre Klapper, člen plánovacího týmu GNOME, v minirozhovoru uprostřed článku tvrdil, že riziko zpoždění GNOME 3 je malé. Leč naše odhady byly mylné. Po GUADEC, konferenci vývojářů, která se konala v létě, oznámil Frederic Peters, že se GNOME 3 opět odkládá. Mělo by se jím stát jarní vydání 2.34, prý už (skoro) určitě. To znamená, že se GNOME 3 objeví s ročním zpožděním za původním, velmi smělým, plánem – jaro 2010. Podzimní vydání vychází jako standardní GNOME s označením 2.32. Už během podzimu by se ale měly objevovat testovací verze GNOME 3.

Problémem podzimní stabilní verze je skutečnost, že obsahuje jen minimum novinek pro uživatele. Tempo přidávání nových funkcí do GNOME se zpomaluje od té doby, co bylo oznámeno GNOME 3 a plány přestavby celé platformy v čele se změnami v hlavní knihovně GTK+. Čím více se vývojáři zaměřovali na práci tzv. pod povrchem a na nové technologie, které se objeví až v GNOME 3, tím méně se objevovalo novinek ve stabilních vydáních GNOME, které byly popravdě v poslední době docela nudné. Což na druhou stranu celá řada uživatelů oceňuje, protože GNOME se tak stalo vedle živelně vyvíjejícího se KDE ostrovem klidu a stability. Navíc podpovrchové práce na platformě, které spočívaly především v čištění knihoven od starého kódu a závislostí na zastaralých knihovnách, se pozitivně projevovaly už ve stabilních vydáních, které se stávaly svižnějšími.

Empathy

Stejně jako v minulých vydáních se i nyní stará o největší přísun novinek komunikátor Empathy. Ten začal vznikat před několika lety úplně od nuly a za tu dobu se vyvinul ve vyzrálý program. Osobně si i nadále myslím, že Pidgin je vyspělejší a vyzrálejší komunikátorem, ale Empathy už mu zdatně sekunduje a navíc přináší zajímavé funkce navíc a lepší provázanost s GNOME (Pidgin byl dlouhá léta používán distribucemi postavenými na GNOME jako výchozí klient, ale nikdy nebyl součástí GNOME a jeho vývoj probíhá naprosto odděleně). Mezi zajímavými funkcemi Empathy, které se objevily v minulých vydáních, jmenujme první oficiálně podporované audio- a videohovory po síti Jabber nebo sdílení plochy bez nutnosti mít veřejnou IP.

Dialog pro spojování kontaktů

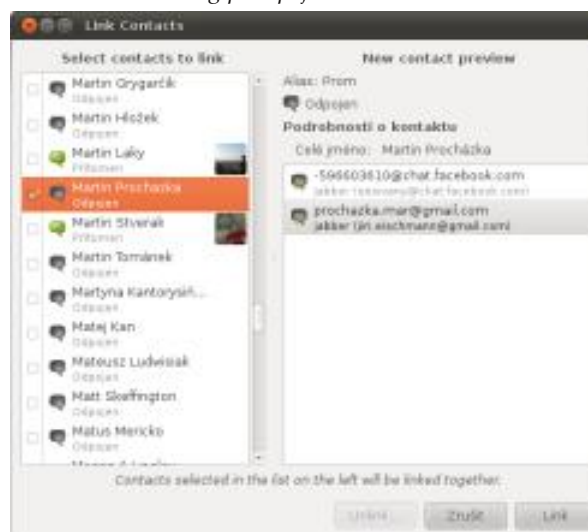

V tomto vydání Empathy přináší seskupování kontaktů do tzv. metakontaktů. Hodí se to v případě, že máte v seznamu tutéž osobu pod několika kontakty. Jak můžete vidět na obrázku, spojení kontaktů je řešeno originálním způsobem, ne přetahováním v seznamu, jako je tomu u většiny komunikátorů. Přidávání zpráv v okně chatu je nyní animované. Okna audio- a videohovorů byly v minulých verzích příliš jednoduché a obsahovaly opravdu jen ty nejnужnější prvky. Nyní je Empathy trochu více sdílnější a nabízí v nich i technické informace o hovoru. Na hovory více uživatelů si ještě musíme počkat, ale tato funkce je na seznamu vývojářů, takže snad brzy. Praktickou novinkou je také možnost otevřít již zavřené karty v okně chatu. Kromě výše zmíněných věcí přibyla i celá řada dalších dílčích vylepšení, které zpříjemňují uživatelům práci s Empathy. Zkoušel jsem s ním pracovat několik dní a musím říct, že na rozdíl od verze 2.30, se mi s ním dělalo o poznání lépe právě kvůli těm několika vyřešeným drobnostem.

Evince

Evince je prohlížečem dokumentů v GNOME již přesně pět let. Za tu dobu se tento program vyvinul v kvalitní prohlížeč PDF, který si ale i nadále zachovává jednoduchost. Na rozdíl od svého kolegy z KDE Okularu není zcela univerzálním prohlížečem dokumentů, ale jeho zaměření je dosti úzké. V základu zvládá pouze PDF, PostScript a TIFF. Otázkou je, jestli by mu jakožto jedinému prohlížeči dokumentů v GNOME neslušelo také širší záběr. Nicméně volitelně

jsou k dispozici formáty DVI, DjVu, prezentace OpenDocument, CBR, CBZ, CB7 a ve vývoji je údajně podpora obrázků a prezentací PowerPointu. V aktuálním vydání na vás čeká vylepšená podpora poznámek, přibyla podpora SyncTeX, která umožňuje synchronizaci mezi zdrojovým kódem TeX a jeho výstupem v PDF (DVI). V tomto případě se jedná o spolupráci mezi Evince jakožto prohlížečem a geditem jakožto editorem. V geditu je podpora SyncTeXu zajištěna pomocí zásuvného modulu. Zlepšení se dočkaly i handicapovaní uživatelé. Přibyl rozhraní Atk-Text, které umožňuje číst dokumenty ve čtečce obrazovky Orca. Byla také zvýšena horní hranice pro zvětšení lupou.

Další novinky

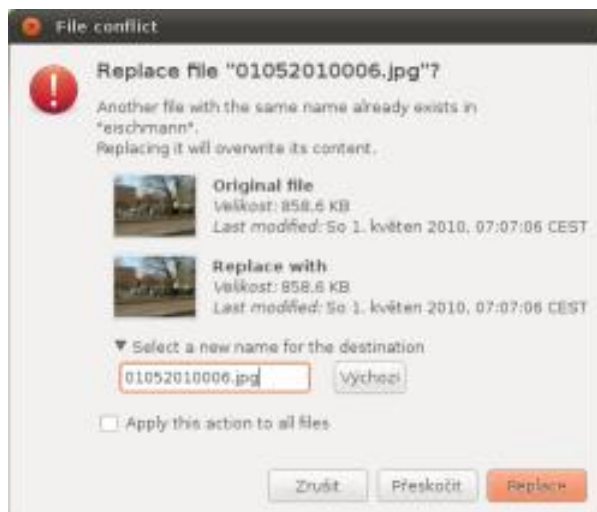

Nový dialog pro řešení konfliktů při kopírování

Nautilus – přibyl nový dialog pro řešení konfliktů při kopírování souborů. Pokud se v umístění, do kterého kopírujete data, objeví soubor se stejným názvem, objeví se dialogové okno s informacemi o obou souborech (názvy, velikosti, časy poslední změny a náhledy,

pokud jsou k dispozici). V minulých verzích jsme se konečně dočkali také obnovy souborů z koše. Tato volba se ale schovávala v kontextové nabídce, nyní ji reprezentuje tlačítko v liště nad zobrazením obsahu koše.

Totem – multimediální přehrávač Totem nově eliminuje efekt prokládání při přehrávání videa. Vylepšena byla také práce s playlisty, především její rychlost.

Eye of GNOME – jednoduchý a univerzální prohlížeč obrázků nyní umožňuje volbu barvy pozadí pro zvýšení kontrastu obrázku.

Anjuta – je vývojové prostředí pro vývoj softwaru na platformě GNOME. Původně bylo určeno pro jazyky C a C++, ale nově získalo i plnou podporu pro jazyky Python a Vala včetně usnadnění psaní kódu „IntelliSense“. Nástroj pro ladění nyní obsahuje tzv. „pretty printing“, zobrazování známých objektů během ladění v čitelné formě.

MouseTweaks – je program, který usnadňuje práci s počítačem handicapovaným uživatelům díky různým nastavením ovládání myši. V nové verzi se dočkal aktualizované dokumentace v podobě příručky a manuálových stránek, kde mohou uživatelé nalézt popis všech funkcí. Program byl také očištěn od všech závislostí na zastaralých knihovnách.

Lokalizace

Minule jsem mohl s potěšením oznámit, že překlad GNOME do češtiny je kompletní. V tomto vydání tomu není jinak. Rozhraní programů je opět přeloženo ze 100 %. Překlad dokumentace se udržel na zhruba stejné úrovni – 54 %. Lehce se zlepšila lokalizace přidružených aplikací, která je momentálně na úrovni 94 %. V české lokalizaci se tedy nic významného nezměnilo a díky početnému týmu překladatelů se daří držet lokalizaci na výborné úrovni.

Slovenská lokalizace byla dlouho v opačné situaci. Několik let se úroveň lokalizace propadala až se zastavila na 46 %, kdy celá řada slovenských uživatelů raději používala českou lokalizaci nebo originál. Od té doby se ale hodně věcí změnilo. Ve slovenském lokalizačním týmu se většina překladatelů vzepřela praktikám tehdejšího koordinátora a spor se dostal až k lokalizační radě GNOME, která koordinátora sice podržela ve funkci, ale nařídila mu zavést do fungování týmu požadované změny. K tomu však nedošlo a po vypršení lhůty odstoupil. Pod novým koordinátorem se konečně hnula práce kupředu. Podařilo se obrátit klesající trend a GNOME 2.32 je nyní přeloženo z 54 %. Držme slovenským kolegům palce, aby jim rostoucí trend vydržel co nejdéle.

GNOME 3

GNOME Shell

GNOME Shell je vlajkovou lodí připravovaného GNOME 3. I když změny v souvislosti s přechodem na novou řadu GNOME jsou především o modernizaci platformy pod povrchem, vývojáři se shodli na tom, že se to neobejde bez výrazných novinek, které budou viditelné pro uživatele. A GNOME Shell opravdu výrazná novinka je, protože zásadně mění způsob práce s desktopem, na jaký jsme zvyklí. Od té doby, co byl GNOME Shell poprvé představen, se vedou debaty o jeho přínosu a setkává se s odporem konzervativních uživatelů. Mnoho z nich ho však odmítá jaksí z principu, aniž by ho pořádně vyzkoušeli. Na co se tedy ve skutečnosti můžeme těšit, případně čeho se máme bát?





Zobrazení nabídky Činnosti, středobodu GNOME Shell

Jednou ze zásadních změn je, že nový desktop již neobsahuje taskbar (seznam úloh). Tento prvek se nachází ve většině desktopových prostředí od raných Windows. V době, kdy máme modernější způsoby, jak přepínat mezi okny, se považuje za přežitek, ale uživatelé jsou na něj zvyklí. Já v tomto nejsem výjimkou. Na druhou stranu musím říct, že je to opravdu jen o zvyku. V GNOME Shell se mi pracovalo stejně tak dobře, ne-li líp. Má povedený přepínač aplikací [Alt+Tab], který sdružuje okna jedné aplikace dohromady, jak můžete vidět na obrázku, a jako exposé (efekt poskládání oken do mřížky z Mac OS X) slouží tlačítko **Činnosti** v levém horním rohu (nemusíte na něj klikat, abyste vyvolali jeho nabídku, stačí do rohu najet myší). Nabízí více možností než klasické exposé. Můžete si nechat zobrazit pouze náhled s jednou plochou a mezi plochami přepínat, nebo si nechat zobrazit všechny naráz. Okna lze povedeným efektem přetahovat mezi plochami, jejichž počet lze dynamicky měnit tlačítky + a –.



Přepínání aplikací pomocí zkratky [Alt+Tab]

Kromě práce s plochami a okny se pod tlačítkem **Činnosti** nacházejí také aplikace, místa v systému a nedávno používané soubory. Tradiční koncept nabídky aplikací rozdělené do kategorií je zde také zahozený. Můžete si samozřejmě rozkliknout ikonový seznam všech aplikací, který můžete vidět na obrázku, ale efektivnější a rychlejší je pracovat s vyhledávacím polem, které vám na základě zadaných výrazů nabízí jak aplikace, tak složky na disku, nebo nedávno otevřené soubory. Musím říct, že práce s ním je překvapivě rychlá. Často jsem četl výtky, že kvůli jakémukoliv úkonu bude potřeba klikat na tlačítko **Činnosti**, pod kterým je prakticky celé ovládání GNOME Shell schované, a uživatelé se uklikají. To není pravda. Pokud nechcete, nemusíte do nabídky **Činnosti** prakticky vůbec chodit. Přepínání mezi okny lze jednoduše provádět pomocí [Alt+Tab], mezi plochami pomocí [Ctrl+Alt+šipky] (jak to známe z Compizu). Spouštět aplikace lze pomocí [Alt+F2], a pokud potřebujete něco sofistikovanějšího, nevidím důvod, proč by nešlo použít GNOME-Do.



Nabídka aplikací

Během mého používání GNOME Shell jsem se zbavil většiny mýtů, které o něm kolují. Myšlenka je to rozhodně zajímavá. Ač jsem to nečekal, práce s GNOME Shell je rychlá a intuitivní. Na druhou stranu ještě není ve stavu, ve kterém by mohlo být nasazeno mezi masu uživatelů. Obsahuje jen základní, nejdůležitější prvky prostředí. Chybí jakékoliv nabídka appletů a ty, které tam v základu jsou, jsou maximálně jednoduché a zdaleka nedosahují kvalit svých protějšků pro GNOME Panel. Chybí také jakékoliv možnosti přizpůsobení a nastavení. A v neposlední řadě je potřeba prostředí také graficky uhladit a zapracovat na detailech. Zatím mi GNOME Shell svou jednoduchostí připomíná nějaký desktop pro netbooky à la Moblin. Na druhou stranu musím uznat, že je překvapivě stabilní. Během celodenní práce jsem nezaznamenal ani jednu známku nestability. Jaký to rozdíl oproti raným verzím Plasmy.

Práce s GNOME Shell (animace se mohou zdát trochu trhané, ale je to způsobené nahráváním videa, jinak byly naprosto plynulé)

GNOME Zeitgeist

Druhou nejvýznamnější novinkou, která by měla společně s GNOME Shell tvořit tvář GNOME 3, je Zeitgeist. Jedná se o technologii, která si klade za cíl radikálně změnit přístup uživatelů k souborům. Cílem je nahradit současný způsob založený na souborovém systému způsobem založeným na databázi. Uživatel už by neměl pracovat se soubory, ale s dokumenty, a neměl by rozlišovat, jestli jsou soubory uloženy na lokálním disku nebo někde jinde. Databázový přístup by měl umožňovat pohlížet na soubory pod různými úhly. Možná, že to přinese řešení mého věčného dilematu, jestli mám soubory třídit podle obsahu, nebo formy (např. dokumenty textové/tabulkové/... vs. dokumenty do práce/do školy/atd.) :-)

Zeitgeist je v GNOME reprezentován aplikací Activity Journal (český překlad zní **Deník aktivit**). Na jaře se jednalo o velmi jednoduchý program, který jen naznačoval možnosti nové technologie. Od té doby se výrazně zlepšil, i když k vizím jeho tvůrců má ještě pořád poměrně daleko. Nyní má celkově tři pohledy, které jsou všechny založeny na čase. První zobrazuje soubory používané v uplynulých dnech tak, jak šly za sebou. Druhý zobrazuje náhledy souborů používaných v aktuálním dni, a konečně třetí pohled zobrazuje soubory rozložené v čase včetně zobrazení

časového úseku, po který uživatel se souborem pracoval. Použit lze také vyhledávání, které zvýrazňuje soubory, jež odpovídají hledanému výrazu. Leč soubory jsou zvýrazňovány pouze v jednom z pohledů. Sledovat můžete také intenzitu práce se soubory, která je zobrazena dole na sloupcovém grafu. Pokud u jednoho ze souborů rozkliknete kontextovou nabídku, můžete zjistit další informace (např. které soubory byly používány zároveň s daným souborem), nebo jej „připíchnout“. Smysl této funkce jsem ještě úplně nepochopil, ale asi se bude jednat o vypíchnutí souboru na viditelné místo.



Zobrazení souborů podle toho, kdy a jak dlouho byly používány

Je také nutno poznamenat, že celá tato sranda něco stojí a vyžaduje systémové prostředky. Démon a databáze Zeitgeist mi zabíraly v paměti zhruba 33 MB. Pokud pustíte Activity Journal, počítejte s dalšími 40 MB. Aplikaci zatím nepovažuji za něco, co by mělo nahradit můj souborový přístup k datům, k tomu má ještě daleko. Myslím, že odložit GNOME 3 bylo v případě Activity Journal rozumné rozhodnutí. Ne, že by byla aplikace nestabilní nebo nefunkční, ale potřebuje ještě funkčně dovybavit a dozrát, aby plnila účel, pro který je určena.

Práce v Activity Journalu

iPod v Linuxu

Lubomír Čevela

Hudební přehrávače iPod vyvolávají různé reakce. Od nekritického obdivu až po naprosté odsouzení. Jedno se jim musí nechat. Jsou úspěšné a velice rozšířené. Právě z toho důvodu se podíváme, jak je to s jejich podporou v Linuxu.

O iPodech

Odpůrci iPodů by je mohli charakterizovat jako nepříliš dobře vybavené přehrávače multimediálních souborů, u nichž výrobce položil hlavní důraz na design a marketing. Pravda je dle mého mínění složitější. Společnost Apple Inc. prokázala vynikající smysl pro strategii a majitelům iPodů poskytla mnohem víc než jen skupinu **hezky vyhlížejících přehrávačů**. Zahrnula je do uceleného systému, tvořeného kromě nich programem pro správu multimediálního obsahu iTunes a především internetovým obchodem s multimédií **iTunes Store**. A to vše udělala ve správný čas. Značné rozšíření iPodů navíc nemohli ignorovat výrobci příslušenství a doplnili jeho ekosystém o velké množství pouzder, reproduktorů a dalších zajímavých doplňků. Čeští uživatelé si ovšem popsaného systému užijí pouze částečně. Dveře iTunes Store jim dosud zůstávají uzavřeny. Uživatelé jiných platforem než Mac OS X a Windows navíc musí řešit alternativní způsob komunikace mezi jejich počítači a iPody.



Jak komunikují

Ne, že by iPody nepodporovaly standardní protokol **USB Mass Storage**. Ovšem pro import hudebních souborů vyžadují něco navíc. Tím je program iTunes, který slouží nejen k organizaci multimediálních souborů na disku počítače, ale také pro jejich přesun do přehrávače a pro aktualizaci jeho interních „playlistů“. Přesunete-li „empětrojky“ do iPodu bez jeho pomoci, přehrávač je nepřehraje. Alternativy k iTunes sice existují, ale jejich autoři narážejí na různorodost uspořádání různých modelů iPodů násobenou počtem jejich generací. Přiblížím vám to na jednoduchém příkladu. Vyřešíte-li komunikaci se čtvrtou generací iPodu Nano, nebude fungovat s pátou, podaří-li se vám spojení s ní, nebude vám fungovat s modelem Shuffle stejné generace. Proto nemá smysl hovořit o podpoře iPodu v Linuxu, neuvědeme-li současně jeho model a generaci.



iTunes ve Windows 7

Budme tedy konkrétní. Linuxová distribuce **Ubuntu 10.04** má ve svých repozitářích několik programů, které umí komunikovat s iPody. Jmenujme přehrávače **Rhythmbox**, **Banshee**, **Amarok** a jistě také přímo k tomuto účelu vytvořený program **gtkpod**. Ovšem ani jeden z nich se nedomluví se všemi modely.

Rhythmbox

Začneme Rhythmboxem, který se z linuxových programů nejvíce podobá iTunes. Kromě přehrávání skladeb vám pomůže udržet pořádek ve vaší sbírce digitální hudby, umožní vám poslech internetových rádií a také vám zpřístupní dva významné zdroje digitální hudby. V prvním z nich – Jamendo, najdete velké množství skladeb šířených pod svobodnou licencí Creative Commons. Pro nákup digitální hudby pak poslouží **Ubuntu One**. Co se týče kompatibility s iPody, můžeme u něj jmenovat pouze modely iPhone, iPod Touch 1G, 2G, 3G, 3GS a 4G, iPad, které běží na firmwaru do verze 4.0.1.

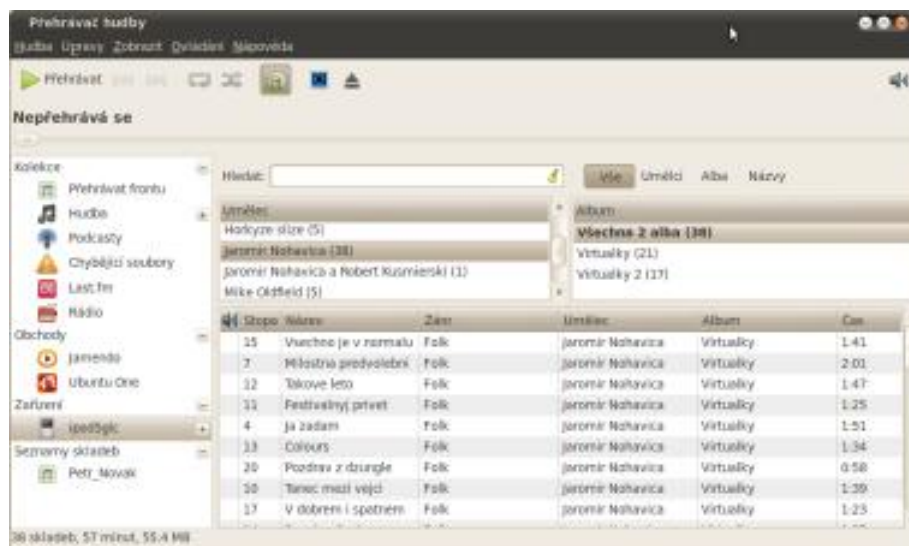

Rhythmbox s připojeným iPodem

Banshee

Pod jménem irské víly smrti se skrývá zajímavý přehrávač a správce multimediálních souborů. Rozumí si také s internetovými rádií a co se týče komunikace s iPody, připadá mi jeho uživatelské rozhraní mnohem logičtější a příjemnější než u Rhythmboxu. Také **Seznam podporovaných iPodů** je u něj o něco delší než u Rhythmboxu, přesto např. s iPodem Nano 5G nedokázal najít společnou řeč.

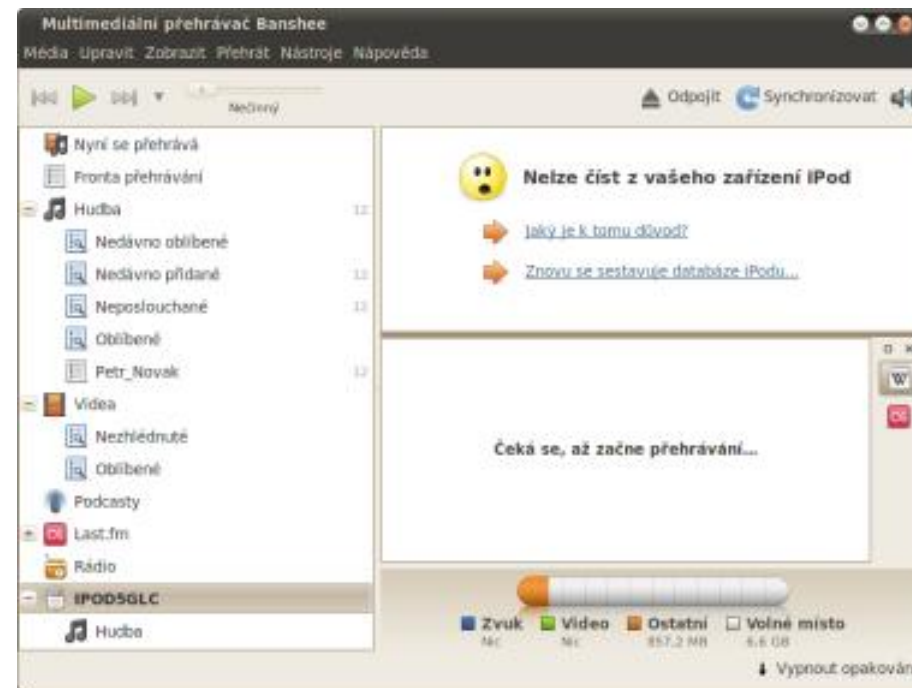

Přehrávač Banshee

Mohla by vás zajímat kompletní recenze tohoto přehrávače: [Banshee – iTunes Linuxu?](#)

Amarok

Představovat linuxovým uživatelům **Amarok** je asi zbytečné. Jde o všestranně vybavený přehrávač digitální hudby postavený nad knihovny pro KDE. S iPody si rozumí poměrně dobře, ale Nano 5G, který jsem si zvolil pro praktickou ukázkou spolupráce iPod a Linuxu, do **seznamu** Amarokem podporovaných iPodů bohužel nepatří.

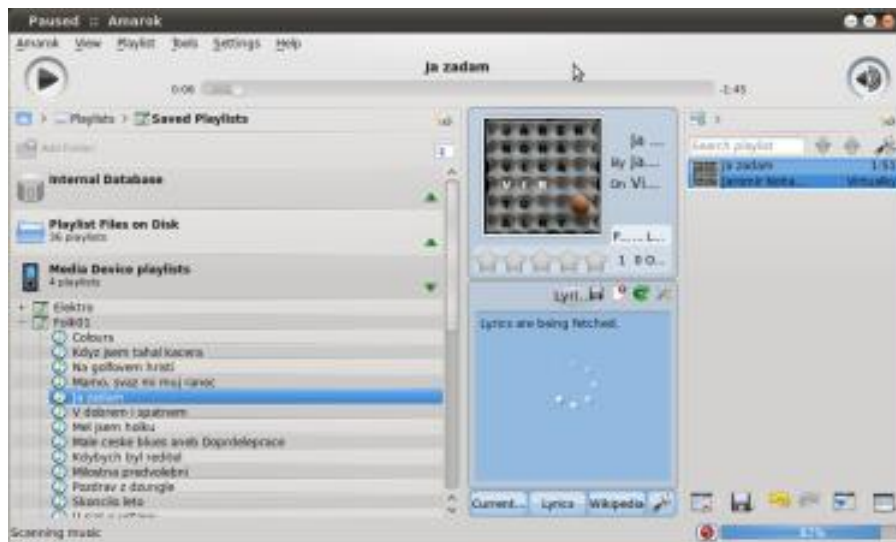

Amarok

iPod Nano páté generace

Šestá generace **iPodu Nano** už sice byla představena, ale zatím není v prodeji. Proto dosud můžeme považovat pátou generaci za aktuální. **Recenzi**, které se mu věnují, najdete na Internetu **spoustu**, přesto se nedokáží ubránit alespoň několika subjektivním dojmům, které ve mně přístroj vyvolal. Naživo se jeví mnohem subtilnější, než vypadá na fotografiích. Oproti předchozí generaci je jeho hliníkový povrch pokryt vrstvou bezbarvého laku, která je méně náchylná k otiskům prstů. Jakmile si poprvé vyzkoušíte ovládání pomocí dotykového kolečka, pochopíte, proč ho okopírovala spousta dalších výrobců. Nejvíce mě ale překvapila kvalita jeho zvuku. Ovšem nikoli při použití originálních sluchátek.



iPod Nano 5G s dodanou výbavou

Zvukové podání přístroje se překvapivě rozvinulo až po připojení sluchátek **KOSS Porta Pro**. Plné hloubky byly provázeny pevnými a konkrétními výškami. Přesto zůstal zvuk přístroje pocitově hebký a neunavující. Při bezprostředním porovnání s mým běžným MP3 přehrávačem a také ze zvukovým výstupem notebooku **Lenovo ThinkPad Edge 13** se mi poslech z iPodu jevil mnohem bezprostřednější, věrnější a hudba díky němu získala více „šťávy“. Další zkoušky se sluchátky **Senheiser PX100** a **KOSS R90** jen potvrdily první dojem. Za takto kvalitní poslech lze přehrávači mnohé odpustit.



iPod Nano 5G

Vzkříšení iPodu

Vraťme se ke komunikaci s počítačem. iPod Nano 5G si nedokáže porozumět s Ubuntu 10.04, potažmo s programem gtkpod, dokud není proveden „restore“ přístroje v iTunes. Technicky problém spočívá ve zformátování paměti iPodu v souborovém systému FAT32 a ve vytvoření vnitřní adresářové struktury. Bohužel ani návod uvedený na **stránkách programu** a ani mé další pokusy o improvizaci popsaného kroku pod Linuxem nedopadly úspěšně.



Stejně tak platí, že instalace iTunes verzí 9.2.1 nebo 10 do Wine 1.1.42 je sice možná, ale aplikace po ní zůstane v polofunkčním stavu. Proto nezbyvá než použít Windows, nainstalovat do něj iTunes a obnovit v něm iPod pomocí tlačítka **Restore** na kartě **Summary**. Chápu, že čistě linuxové řešení by bylo lepší, ale nepodařilo se mi ho najít.

gtkpod

Seznam jím podporovaných iPodů je ze všech uvedených programů nejdelší. Pro instalaci gtkpodu stačí sáhnout do repozitářů distribuce např. pomocí Synapticu a doinstalovat balíčky gtkpod, gtkpod-data, gtkpod-aac, gpixpod. Máte-li iPod připojen k počítači, gtkpod vás při svém prvním spuštění vyzve k úpravě nastavení. Za důležitou považuji položku **iPod mountpoint**, v níž by měl program sám nadetkovat složku, do níž je iPod připojen, a také parametr **Model**, kterým specifikujete přesný model přístroje.

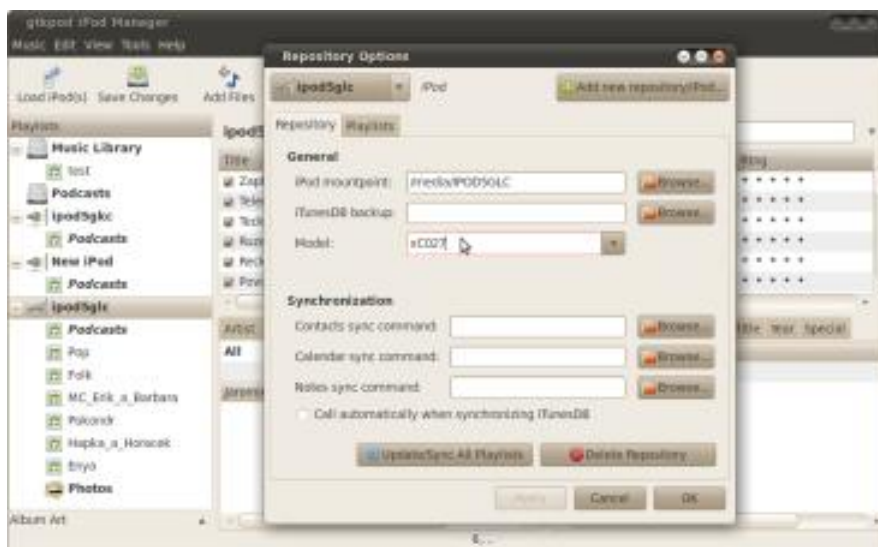

Další práce v gtkpodu je dle mého mínění příjemnější než v iTunes. Dle mého mínění je gtkpod svižnější a jeho ovládání je mnohem přímčařejší. Ovšem to platí pouze pro uživatele, kteří se nezaleknou angličtiny. Založení nového seznamu skladeb pomocí ikony **New Playlist** a jeho následné naplnění soubory pomocí **Add Files** nebo **Add Folder** nejspíš nemůže být jednodušší. Ještě chci připomenout, že díky programu GPixPod ze stejnojmenného balíčku dokáže gtkpod kopírovat do iPodu také vaše fotografie.

Absence iTunes Store vás mrzet nemusí. Opominu-li stahování z „šedých“ zdrojů, mohou uživatelé Ubuntu využít pro nákup hudby například **Ubuntu One Music Store** nebo **i-legalne.cz**, kde je hudba ve formátu MP3 k dispozici již také bez omezujícího DRM.

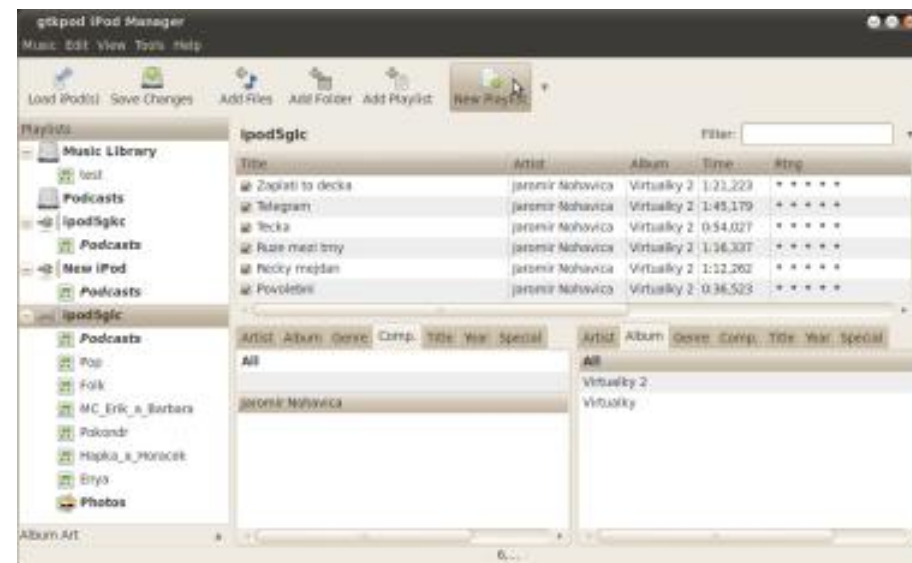

gtkpod

Važte dobře

Na jednu stranu pomyslných vah položme téměř ukázkovou uzavřenost iPodů, kterou je možné chápat téměř jako protipól k otevřenosti open source. Na druhou je pak možné dát jejich stylovost a nespornou kvalitu zvuku. Dle mého mínění však uvedené vážení částečně postrádá smysl. Při výběru optimálního přehrávače pro příznivce Linuxu bych doporučil raději sáhnout mezi přehrávače, kterým stačí podpora USB Mass Storage. Ovšem pokud se vám některý z iPodů líbí a najdete ho v seznamu podporovaných modelů, je to jen na vás.

Recenze čtečky knih Amazon Kindle 3

Lubomír Čevela

Třetí verze čtečky elektronických knih od Amazonu zaujala už při svém představení v mnoha ohledech. Ovšem, nebyl to ani kontrastnější displej typu „e-ink“, ani lepší výdrž na baterii, ba ani integrovaný webový prohlížeč. Na stránky mainstreamových médií čtečku dostala překvapivě přijatelná cena 139 dolarů za její základní verzi.

Přepočtem k aktuálnímu kurzu dolaru dojdete tak jako já k závěru, že i přes poštovné v ceně dalších dvacet dolarů se při nákupu přímo v **Amazonu** s rezervou vejde do bezcelního limitu. Ten je v současnosti nastaven pro nákupy mimo Evropskou unii na hodnotu sto padesát eur. Jednoduchým přepočtem dojdete k závěru, že při přímém nákupu čtečky z amerického Amazonu zaplatíte dle aktuálního kurzu celkem kolem tří tisíc korun. Letmý pohled na cenu 149 dolarů u „úhlavního“ konkurenta, Kindle, čtečky Nook od **Barnes and Noble**, napoví, že cenová válka čteček se za oceánem rozhořela naplno.



Vzhled a výbava

Zanechme ekonomiky a podívejme se na technickou stránku věci. Čtečka elektronických knih **Amazon Kindle 3** se svými rozměry 190 × 123 × 8,5 mm

podobá malé brožované knize. Neliší se od ní ani svou hmotností 241 gramů. Kromě nepřehlédnutelného displeje najdete na její čelní straně miniklávesnici typu QWERTY. Přestože klávesy mají povrch podobně drsný jako jemnější brusný papír, jsou pro pohodlné psaní příliš malé. Dle mé zkušenosti se na nich píše nejlépe „dvoupalcovou technikou“, což stačí maximálně tak pro vložení krátkých poznámek k právě čtené knize. Ukazovacím zařízením jsou kurzorová tlačítka se středem pro potvrzování příkazů. Celkově mi ovládací prvky Kindle 3 ze všeho nejvíc připomínají ovládání levného mobilního telefonu. Oproti sekundárnímu dotykovému displeji konkurenční čtečky Nook zde výrobce asi dost ušetřil. Vzato z jiného úhlu pohledu. Proč platit za něco, co na čtečce knih není podstatné?

Stránkovací tlačítka najdete dle současných zvyklostí na bocích přístroje. Spodní, delší, slouží pro posuv vpřed; horní, kratší, pro zpětný chod. Zbytek ovládacích prvků a konektorů je umístěn na spodní straně přístroje. Vlevo najdete tlačítka pro ovládání hlasitosti zvuku a vedle nich běžný konektor jack 3,5mm pro připojení sluchátek. Vpravo pak je mini USB konektor, přes nějž se Kindle 3 nabíjí a komunikuje s počítačem. Celou sestavu ovládacích prvků uzavírá posuvný vypínač doplněný indikační dvoubarevnou LED diodou.



Spodní strana

Zadní stranu Kindle nechal výrobce pogumovat, díky čemuž nemá přístroj tendenci při čtení vyklouzávat z rukou. Jinak ji vyjma mřížek zabudovaných reproduktorů ponechal prázdnou.

Pohled pod kapotu a na displej

Začneme od procesoru typu Freescale ARM a pevně zabudované paměti flash o velikosti 4 GB, z čehož je zhruba 3 GB vyhrazeno pro uživatelská data. Nezdá se to mnoho, ale například kniha **Krakatit** od Karla Čapka převedená z čistého textu do formátu MOBI zabere pouhých 326 KB. Jednoduchým výpočtem zjistíte, že podobných knih by se do paměti vešlo zhruba deset tisíc. Samozřejmě, že knihy s obrázky a v méně úsporném formátu budou mnohem objemnější. Nedostatek paměti přesto pravděpodobně pociťovat nebudete.

V současnosti jsou v prodeji dvě verze čtečky. První **dražší** je vybavena nejen WiFi adaptéremtheros AR6102G, ale také integrovaným modemem AnyDATA DTP-600W 3G GSM. Předmětem této recenze je druhá verze **bez 3G modemu**, vybavená pouze adaptérem WiFi. Slot pro paměťové karty, snadno vymění-

telnou baterii a dotykový displej u Kindle nehleďte. V tom Kindle trochu ztrácí body na konkurenční čtečku **Nook**. V čem tedy zvítězí? Nemusíte hledat dlouho. Stačí si dobře prohlédnout displej, jehož vysoce kontrastní zobrazení působí radost uživatelům Kindle 3 a straší konkurenci.

Jeho šestipalcová úhlopříčka sice nedosahuje velikosti papírové stránky, ale to při čtení knih subjektivně nevádí. Displej je typu **elektronický papír**. Ve srovnání s obvyklými LCD displeji má výrazně odlišné vlastnosti. Nesvítí, a proto ke čtení potřebujete vnější zdroj světla stejně jako u papírové knihy. Na druhou stranu se dá pohodlně číst na přímém slunečním světle. Dostatečně jemné rozlišení 800 × 600 bodů a optimalizovaný typ písma způsobují, že písmo vypadá jako namalované černou tuší na matnou fólii. Ani obrázky nevypadají špatně, přestože displej umí zobrazit pouze šestnáct odstínů šedi. Celkově se vjem při čtení dá přirovnat ke čtení tisku na kvalitní laserové tiskárně na mírně zašedlý recyklovaný papír. Za nejdůležitější považuji fakt, že čtení na elektronickém papíru nezatěžuje vaše oči víc než čtení papírové knihy.

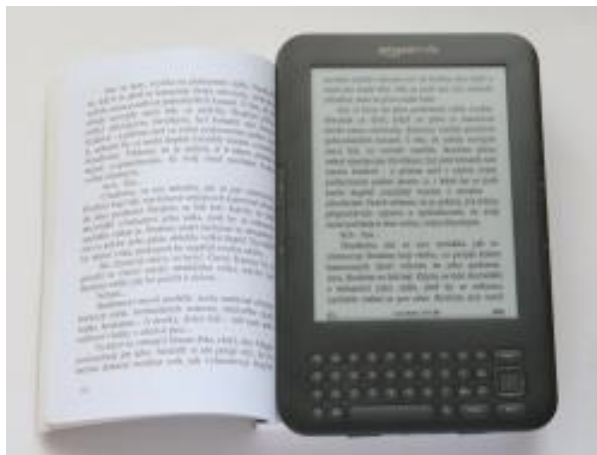

Stejná kniha ve dvou formách

Použitá baterie typu LiPol o kapacitě 1750 mAh propůjčuje čtečce velmi dobrou výdrž na jedno nabití. Výrobce hovoří o zhruba třech týdnech. Samozřejmě, že reálná výdrž bude záviset na tom, kolik času budete číst, četnosti použití WiFi sítě, náročnosti zobrazených dokumentů a také rychlosti vašeho čtení. Displej Kindle totiž vyžaduje přísun energie jen při změně obrazu, nejčastěji tedy při přechodu na další stránku knihy.

Firmware a ovládání

Softwarová výbava Kindle 3 je stejně tak jako u předchozích verzí čtečky založena na modifikovaném **linuxovém jádře 2.6.10**. Seznam změn a rozdílový soubor vůči **jádro 2.6.26** najdete na blogu **Roberta Love**. Samotné přesunutí knih do čtečky je snadné díky podpoře **USB Mass Storage**. Stačí Kindle připojit kabelem do USB portu a už můžete kopírovat knihy do složky documents, v níž je jeho firmware bez problémů najde.



Seznam knih v Kindle

Ovládání přístroje je plně uzpůsobeno použité mikrokávesnici. Začneme seznamem knih. Do něj vás nasměruje tlačítko **Home**. Tvorbu složek v seznamu nahrazuje možnost vytváření kolekcí (**Collections**). Pro vytvoření nové kolekce je potřeba vyvolat kontextové menu pomocí tlačítka **Menu**, v něm zvolit příkaz **Create New Collection**, vyplnit název sbírky a potvrdit vytvoření sbírky pomocí tlačítka **Save**. Vložení knihy do kolekce uskutečníte najetím na její jméno v seznamu knih, stiskem levého kurzorového tlačítka, výběrem příkazu **Add to Collection...** a výběrem názvu kolekce.

.....
*Mnoha uživatelům připadala „ruční“ práce s kolekcemi pomocí čtečky málo pohodlná, a proto vznikl program **Kindle Collection Manager**. Bohužel pouze pro Windows.*

Tlačítko **Back** vás vždy vrátí o jeden krok zpět. Je například užitečné, když si odskočíte od právě čtené knihy do seznamu knih a chcete se bez hledání vrátit zpět. Stiskem tlačítka **Aa** se dostanete do voleb nastavení vlastností písma a orientace displeje.

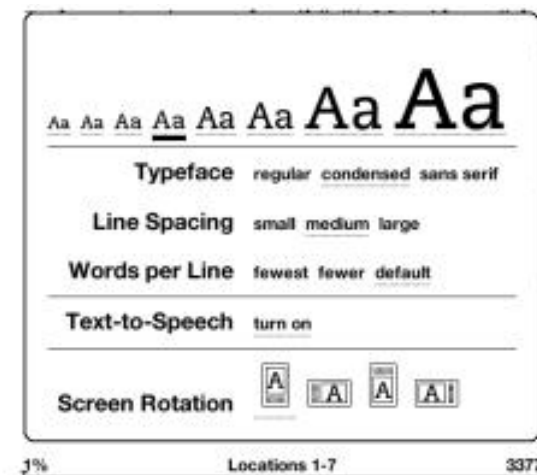

Nastavení výstupu

Ovládání Kindle mi celkově připadalo intuitivní. Ovšem pouze, co se týče čtení knih. Při prohlížení webu působila čtečka poněkud neohrabaně. Práce se zabudovaným webovým prohlížečem založeným na jádře **WebKit** je sice díky rozměrnému displeji příjemnější než na mobilním telefonu, ale citelně chybí jemnější ukazovací zařízení např. dotykový displej. Kindle 3 jednoduše nepatří mezi tablet PC, přestože si na ní nouzově dokážete přečíst např. elektronickou poštu. Podobný závěr platí pro přehrávání hudby ve formátu MP3. Skladby k přehrávání sice snadno zkopírujete z vašeho počítače do složky music, ale v menu Kindle najdete pouze funkci pro spuštění nebo ukončení jejich přehrávání. Volbu pořadí skladeb nebo konkrétní skladby přístroj neumí. Zde bych měl výtku na adresu výrobce. Opravdu se do firmwaru Kindle nedal zabudovat trochu účelnější přehrávač? Problém trochu zmírňují klávesové zkratky:

- [Alt+Mezerník] – zapíná nebo vypíná přehrávání hudby
- [Alt+f] – skok na další skladbu

Vraťme se ke čtení knih. Při otáčení stránek pomocí tlačítek na bocích displej černě proklikne. Dle mé zkušenosti to neruší víc než otočení stránky papírové knihy. Reakce přístroje byly překvapivě svižné. Nepocítoval jsem, že by mě při čtení jakkoli brzdil. Knihy je možné opatřovat záložkami, zvýrazněními a psát si k poznámky. Po importu jsou automaticky indexovány, a proto vyhledávání v nich probíhá příjemně rychle. Ovšem ve vyhledávání se skrývá kámen úrazu. Funguje pouze po celých slovech a uživatelské rozhraní Kindle neumožňuje vkládat znaky s českou diakritikou. K zajímavostem přístroje patří možnost hlasitého čtení knih (Text-To-Speech). Jeho strojový hlas má poměrně slušnou intonaci. Škoda, že zvládá jen texty napsané v angličtině. Uživatelé z jiných než anglofonních zemí si některé z možností přístroje příliš neužijí.

Podporované formáty

Vzhledem k původu Kindle asi nikoho nepřekvapí, že základním formátem knih je u něj proprietární formát Amazonu – AZW. Technicky nejde o nic jiného než o formát Mobipocket opatřený DRM. Dále si čtečka přímo poradí s formáty **Mobipocket** (MOBI a PRC) bez DRM, TXT a ještě zvládne obrazové formáty JPG, GIF, PNG a BMP. Překvapivě dobře si také rozumí s formátem PDF. Vyzkoušel jsem např. **openMagazin 7/2010** a číst se pomocí Kindle 3 rozhodně dal. Ale pouze při 150% zvětšení a při nastavení displeje naležato. Pro dokonalé pohodlí při čtení PDF souborů ve formátu A4 je displej Kindle jednoduše příliš malý. U elektronických knih s rozměrově menším formátováním např. A5 byla situace mnohem příznivější. Ideálním nechráněným formátem pro Kindle 3 tedy zůstává formát Mobipocket bez DRM a ve znakové sadě **Unicode**.



openMagazin v Kindle

Amazon si uvědomuje fakt, že počet podporovaných formátů dokumentů je u Kindle ve srovnání s konkurencí malý. Proto nabízí konverzi souborů přes e-mailovou schránku, kterou každá čtečka dostane do vinku už při koupi.

Velikonoční vajíčka a několik klávesových zkratk

Přístup k root shellu Kindle byl již získán. Proto vešly ve známost skryté funkce a také **klávesové zkratky**. Některé z nich bych zde chtěl uvést.

- [Alt+Shift+R] – restartuje Kindle
- [Alt+Shift+.] – restartuje uživatelské rozhraní
- [Alt+Shift+G] – pořídí snímek obrazovky do složky documents

Pouze po stisku klávesy Home:

- [Alt-Shift-M] – hra hledání min, stisk klávesy [g] při spuštění hledání min přepne na hru piškvorky

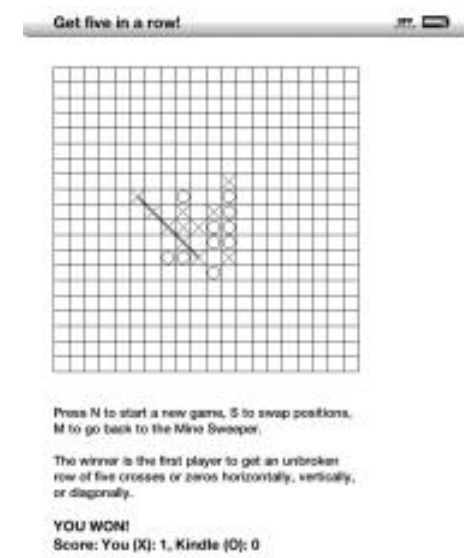

Piškvorky v Kindle

Pouze při otevřeném knize:

- [Shift+Sym] – spustí / vypne hlasité čtení
- [Mezerník] – pauza v průběhu čtení (funguje jen při spuštění hlasitého čtení)

Hledače alternativního firmwaru zatím zklamou. Už zhruba tři roky je ve vývoji specializovaná linuxová distribuce **OpenInk**, ale Kindle 3 v jejím seznamu podporovaných modelů zatím není.

Knihy pro Kindle

Obavy nakladatelů z volného šíření elektronických knih vedly k požadavku použití **DRM** při jejich prodeji. Postupně se vyprofilovaly dvě nejvýznamnější technologie. První od Amazonu používá formát AZW, konkurenční od Adobe je založena na formátech EPUB a PDF. Všechny tři uvedené formáty jsou sice založeny na **otevřených standardech**, ale je k nim připojeno proprietární DRM, které otevřenost ničí. Z toho plyne, že volbou čtečky zároveň volíte obchodní řetězec pro nákup knih. Na straně jedné je zde Kindle s formátem AZW opatřený DRM Amazonu, na druhé pak najdete Nook, Booken, Pocket Book, Jinke Hanlin, čtečky od společnosti Sony a **mnoho dalších** podporujících EPUB s DRM od Adobe. Z uvedeného by se mohlo zdát, že dosud dominující platforma Amazonu bude ostatními velmi rychle překonána. Zatím to tak nevypadá. Právě Kindle 3 byl vynikajícím tahem Amazonu ve **válce čteček**. Dle mého mínění se opakuje soubor formátů, spojený se snahou o **vendor lock-in**. V tomto případě se netýká jen koncových uživatelů, ale též vydavatelů knih. Doufejme, že vítězem nebude ani Amazon, ani Adobe, ale uživatel, který nakonec obdrží knihy bez DRM. Dle mého mínění je totiž DRM jednoznačným zlem, které ze zákazníka dělá **rukojmí obchodního řetězce**.

Stahování knih z Internetu sice **není v ČR nezákonné**, ale zaměříme se na současné možnosti jejich nákupu. Začneme projektem **wKnihy.cz**, který je technologicky založen na platformě Mobipocket bez DRM a jehož zatím nepříliš rozsáhlou nabídku knih si v Kindle 3 přečtete bez potíží. Přímou konkurenci mu dělá portál **eReading.cz** s mnohem zajímavějším počtem knih. Bohužel, zhruba u poloviny knih je použita technologie EPUB / Adobe DRM, a proto u nich máte s Kindlem smůlu. Nevelké množství knih ve formátu PDF ještě nabízí portály **Digibooks.cz** a **Libri.cz**.

Nejzajímavějším současným zdrojem elektronických knih v českém jazyce stále zůstává portál **Palmknihy.cz**, který jich nabízí zdarma ohromné množství a bez omezujícího DRM. Najdete na něm knihy, které zde vystavili jejich autoři nebo na které již vypršela autorská práva. Bude-li splněno oznámení z **tiskové zprávy** z letošního srpna, můžeme se v dohledné době těšit na velice zajímavou nabídku knih nakladatelství Fragmet, Albatros Media, Academia a Galén. Investice do Kindle 3 by pak získala mnohem větší smysl, neboť knihy by údajně měly být bez DRM a jistě také ve formátu Mobipocket, se kterým se na Palmknihách setkáváme už dlouho.

Spolupráce s Calibre

Při větším počtu knih v různých formátech se neobejdete bez programu pro správu knih. Doporučuji program **Calibre**. Díky němu udržíte v knihách pořádek, a to nejen v počítači, ale také v paměti vašeho Kindle. Po připojení přístroje pomocí kabelu se v menu Calibre objeví další dvě ikony. První z nich **Odeslat do zařízení** slouží pro odeslání knih do Kindle přímo z prostředí Calibre. Druhá, **Device**, umožňuje pracovat s knihami v paměti Kindle stejně, jako by šlo o další knihovnu Calibre. Zelené zatržítko v poli **In Device** signalizuje přítomnost knihy v Kindle, při přepnutí do paměti Kindle se název pole změní na **In Library** a zatržítko vás informuje, že kniha obsažená v paměti Kindle je přítomná v knihovně Calibre. Jsem toho názoru, že spolupráce s Calibre účinně vykrývá většinu nedostatků čtečky.

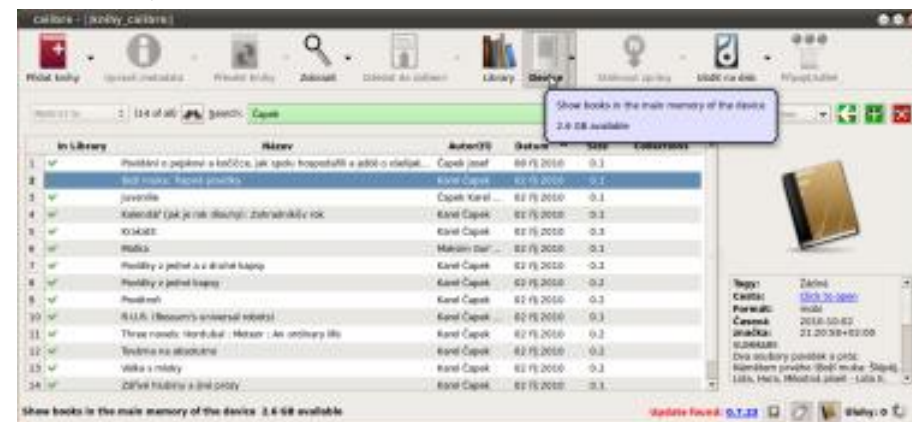

Calibre s připojeným Kindle

Ještě přidám jeden tip pro často používanou konverzi vašich knih v Calibre z formátů TXT a PDB do formátu MOBI. Nejčastěji se u těchto vstupních souborů setkáte se znakovou sadou win-1250. Pro zachování české diakritiky stačí zadat do kolonky **Input character encoding** v části **Vzhled a chování** hodnotu **cp1250**.

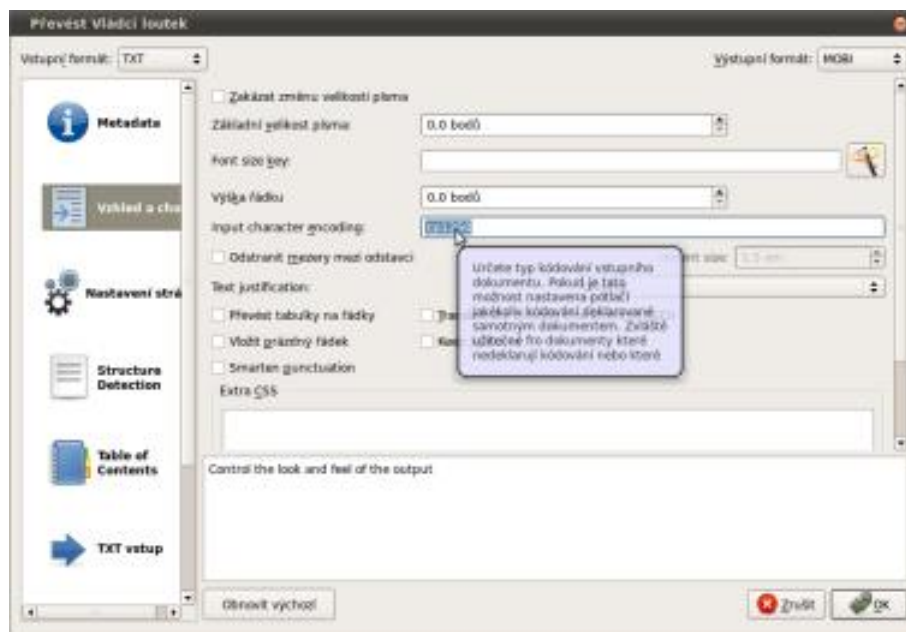

Nastavení kódové stránky vstupního souboru v Calibre

Čtečka knih především

Čtečka Amazon Kindle 3 není kvůli malé úhlopříčce displeje a omezeným možnostem vyhledávání vhodná například ke studiu vysokoškolských skript. Moc jí nesedí ani prohlížení internetových stránek nebo přehrávání hudby ve formátu MP3. To vše jsou ale z pohledu jejího hlavního využití okrajové činnosti. Kindle 3 je především čtečkou elektronických knih s vynikajícím kontrastem displeje, pragmaticky nastavenou výbavou a přijatelně jednoduchým ovládáním. Právě z těchto důvodů je dle mého mínění výbornou volbou. A za rozumné peníze...

Specifikace

Rozměry: 190 × 123 × 8.5 mm

Hmotnost: 241 gramů

Displej: 6" (15,24 cm), 122 × 91 mm, technologie Pearl E-Ink – nepodsvícený

Rozlišení: 600 × 800, 166 dpi

Počet barev: 16 odstínů šedi

Baterie: Výdrž cca tři týdny při zapnuté bezdrátové síti, až čtyři týdny s vypnutou bezdrátovou sítí

Paměť: Interní 4 GB – z toho cca 3 GB pro uživatele

Konektory: USB 2.0 (micro-USB), 3,5mm jack pro sluchátka, integrované reproduktory

Konektivita: WiFi 802.11b/g (WEP, WPA, WPA2).

Formáty: Knihy Kindle (AZW), PDF, TXT, nechráněné MOBI, PRC, po konverzi pře e-mailovou službu Amazonu HTML, DOC, DOCX, RTF, obrázky JPG, GIF, PNG, BMP, hudba Audible (formats 4, Audible Enhanced (AAX)), MP3

Možnosti zvětšování písma: Ano – 8 velikostí písma

Otáčení na výšku/šířku: Ano

Podpora českých fontů: Ano

Odkazy

- <http://www.elektronicke-cteni.cz/o-cteckach/> O čtečkách
- <http://www.abclinuxu.cz/clanky/elektronicky-inkoust-amazon-kindle-a-linux> Článek na AbcLinuxu.cz
- <http://blog.palmknihy.cz/search/label/Amazon> Blogposty o Kindle na Palmknihy.cz

Recenze Ubuntu 10.10 Maverick Meerkat

Jiří Eischmann

Po půl roce přichází společnost Canonical a komunita s vydáním Ubuntu, které by se mohlo líbit numerologům, protože jeho označení je 10.10 a vyšlo 10. 10. 2010 v 10:10:10 GMT. Jestli se bude líbit uživatelům, je však otázka zcela jiná, a pokusíme se na ni odpovědět v tomto článku.

Podzimní vydání Ubuntu dostalo kódové označení Maverick Meerkat, což se dá přeložit jako vzpurná surikata. Konkurenci bude mít v jarním vydání, které má prodlouženou podporu a je uživateli přijímáno převážně pozitivně. Přineslo několik výrazných změn, z nichž ta nejviditelnější byl konečně nový vzhled, na který se čekalo několik let. Kromě nich však Ubuntu 10.04 přišlo také s rozšířenou synchronizací souborů a nastavení mezi počítači, internetovým hudebním obchodem nebo integrací společenských služeb. Uživatelům se také nikdy nechtělo příliš přecházet z vydání s prodlouženou podporou a často podzimní vydání přeskakovali. Před vývojáři tedy stála výzva připravit Ubuntu tak, aby váhající uživatele přesvědčilo, že podzimní vydání stojí za to. Pojďme se podívat, jak se jim to povedlo.

Instalace a upgrade

Na rozdíl od minulých vydání jsem neprováděl upgrade, protože jsem Ubuntu instaloval na nový notebook, takže nemohu poreferovat, jak funguje. Každopádně jsem na fórech a v bugzille nenarazil na nějaká hromadná hlášení problémů, takže by měl fungovat bez zásadnějších problémů.

Instalátor doznal velkých změn a dá se bez nadsázky říci, že nezůstal kámen na kameni. Autoři Ubuntu se rozhodli snížit dobu instalace tak, že zahájení rozbalování a kopírování systému na disk posunuli hned za rozdělení disku. Ostatní údaje vyplňujete už za běhu samotné instalace. Změnila se také úvodní stránka. Instalátor zkontroluje, zda váš počítač splňuje

je tři základní podmínky pro úspěšnou instalaci – dostatek místa na disku, připojení ke zdroji napájení, připojení k Internetu. Ne, že byste systém bez splnění těchto podmínek nenainstalovali, ale je to dobrá kontrola toho, že splňujete vše pro bezproblémový průběh. Novinkou je také možnost nainstalovat kodek pro přehrávání MP3, který poskytuje zdarma společnost Fluendo. Ubuntu z patentových důvodů některé kodeky nedistribuuje v základní instalaci a díky této volbě budete moci přehrávat většinu hudby ihned po nainstalování systému. V minulých vydáních se v instalátoru objevily „stránky“ seznamující uživatele s Ubuntu (zatímco čekali na to, až se dokončí instalace). V tomto vydání byly výrazně vylepšeny. Když dokončíte nastavování, můžete se na ně přesunout a na rozdíl od minulých verzí si mezi nimi můžete přepínat sami, takže se vám nestane, že stránka zmizí zrovna, když jste uprostřed textu. Výrazně upravena byla také grafická úprava a obsah. Nyní jste během čekání na dokončení instalace seznamováni s nejčastějšími oblastmi využití počítače a rovnou jsou vám nabízena řešení (služby, aplikace), které pro vás Ubuntu má.

Nový instalátor však nepřinesl pouze pozitivní změny. Zahájení instalace až po nastavení mělo i své výhody, např. se vám zobrazila rekapitulace, a pokud jste přišli na nějakou chybu, mohli jste se v instalátoru vrátit a opravit ji. To nyní již z podstaty nového instalátoru nejde. Navíc nový instalátor postrádá některé funkce, které jeho předchůdce měl. Nejde např. nastavit proxy, nebo kam umístit zavaděč (pokud nezvo-

líte ruční dělení disku). Nefungovalo také kopírování souborů a nastavení při instalaci Ubuntu do dualbootu s Windows. Nový instalátor tedy přináší hodně vylepšení, ale také některé funkční regrese.



Podmínky bezproblémové instalace

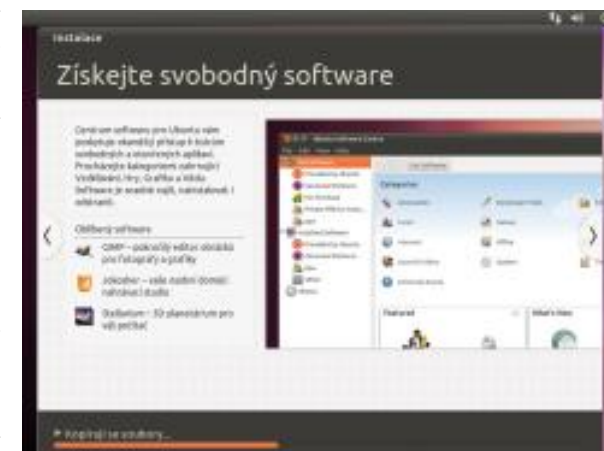

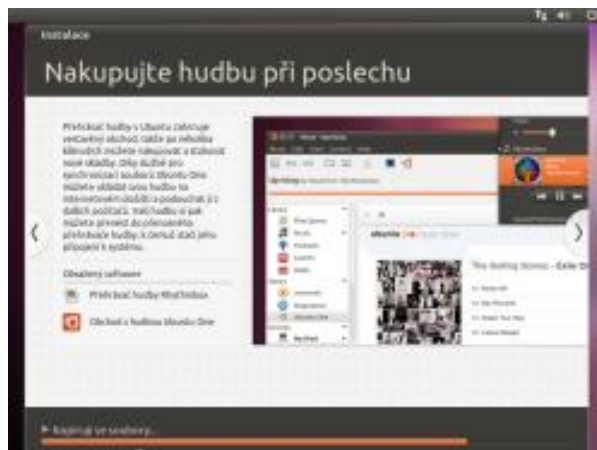

Seznámení s Ubuntu během instalace

Start systému

Bootovací proces prošel v posledních vydáních výraznými změnami. Dlouho se pracovalo na zkrácení startu systému, který je nyní opravdu mnohem rychlejší než před dvěma lety. Od minulé verze se toho moc nezměnilo. O startovací proces se i nadále stará Upstart a grafickou podobu mu dává Plymouth. Osobně si myslím, že grafická podoba startu a vypínání systému stále zůstává za očekáváním. Plymouth měl přinést modernější vzhled bez přeblikávání, ale výsledek je zatím takový, že pořád dochází k přepínání do textového režimu a s některými grafickými kartami dává Plymouth hodně podivné výsledky. Nehledě na to, že většinu bootovacího procesu se uživatel stejně dívá jen na blikací kurzor a Plymouth se zapne až někde v druhé půlce.

Změnu rychlosti bootování nejsem schopen posoudit, protože v novém notebooku mám Solid State Disk a s ním mi Ubuntu nastartuje za neuvěřitelných pět sekund, což je tak třikrát rychleji než na mém dřívějším notebooku s klasickým diskem. Z tohoto pohledu opravdu nemá cenu řešit grafickou podobu bootování, protože je to jen otázka okamžiku.

Vzhled a uživatelské rozhraní

Vzhled Ubuntu byl dlouhou dobu předmětem vzrušených debat, ale v minulé verzi systém dostal úplně novou tvář, která byla uživateli pozitivně přijata. Navíc mám ze změn provedených ve vzhledu a rozhraní Ubuntu pocit, že se této problematice někdo soustavně věnuje, což je mezi linuxovými distribucemi jev ojedinělý. Navíc se nezaměřuje na vzhled a použitelnost jednotlivých částí, ale na systém jako celek.



Výchozí vzhled

V podzimním vydání designérský tým Canonicalu v tomto směru pokračuje. Jestliže v jarním vydání se uživatelé dočkali zásadní změny ve vzhledu, nyní došlo spíše k doladování detailů. Většinou se jedná o detaily, které samy o sobě nepředstavují nic převratného (např. některé vyměněné ikony, nová tlačítka, ukazatel průběhu atd.), ale jsou tím, v čem linuxový desktop ztrácí na konkurenci. Detaily pořád trochu skřípou v OpenOffice.org, který není nativní GTK aplikací, jen se o nativní vzhled pokouší, ale oproti minulému vydání se mu i jeho rozhraní zdá v detailech o něco lepší. V čem má současné rozhraní Ubuntu i nadále velký nedostatek, je změna velikosti okna chycením za jeho okraj. Okraje jsou tak tenké, že je obtížné okraj okna chytit. Platí to zvláště při zapnutých efektech (Compizu). Tento problém se **intenzivně řeší** a snad se brzy dočkáme řešení.

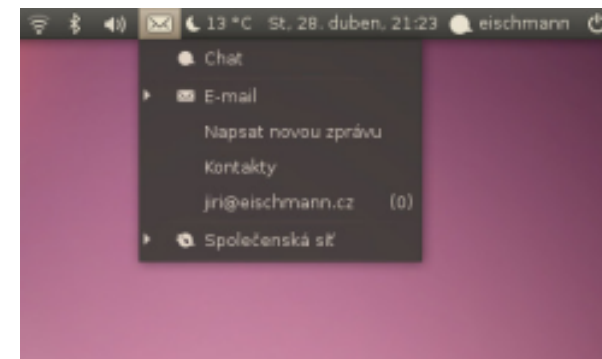

Ubuntu 10.04...

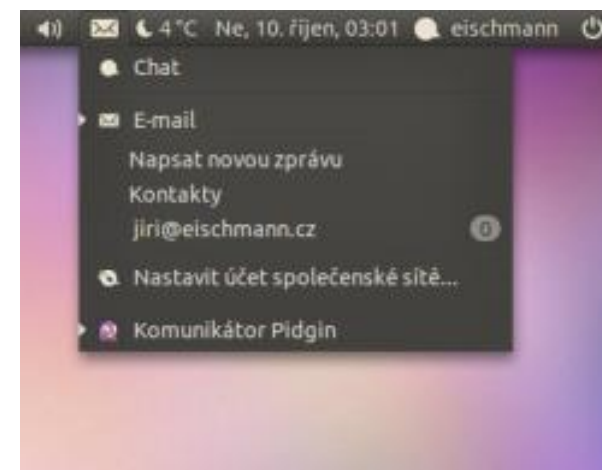

...a Ubuntu 10.10 – Nový vzhled se liší v detailech

Nové systémové písmo

Nejvýraznějším vylepšením nového vzhledu je pravděpodobně nové písmo. Právě písmo je vytýkáno jako jeden z nedostatků linuxového desktopu. Existují svobodné rodiny fontů, které jsou dostatečně robustní pro použití v celosvětově rozšířeném systému, ale většinou byly vyvíjeny pro použití v dokumentech nebo prostě jen jako náhrady za písma z dílny Microsoftu. Proto se Canonical rozhodl vytvořit písmo, které bude mít vysokou kvalitu, bude moderní a dobře čitelné na obrazovkách počítačů. Najal si k tomu zná-

mou typografickou společnost Dalton Maag a výsledkem její mnohaměsíční práce je písmo Ubuntu. Výsledek opravdu stojí za to a vzhled Ubuntu to příjemně oživilo. Písmo pokrývá většinu jazyků a další v budoucnu přibudou, protože Canonical **vyzývá typografy** z celého světa, aby se zapojili do rozšiřování podpory písma a na zvyšování jeho kvality. Škoda je jen, že je písmo očividně vyvíjeno pro subpixelové vykreslování. Při vykreslování pouze částečném (nejlepší tvary/kontrast v nastavení písma) totiž vypadá o poznání hůře než předchozí výchozí písmo – Bitstream Vera Sans.

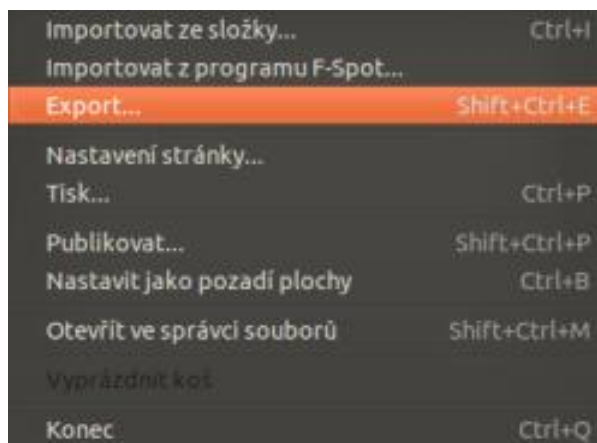

Nové písmo v kontextové nabídce

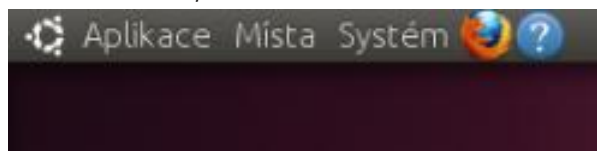

Písmo Ubuntu...

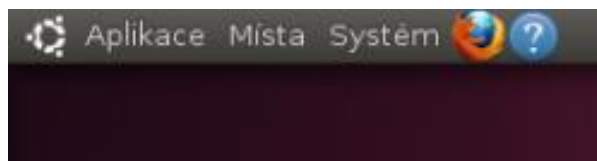

...má oproti Bitstream Vera při částečném vyhlazování problémy

Ovládání zvuku

Téměř všechny hudební přehrávače umísťují svou ikonu do oznamovací oblasti. Do ní můžete přehrávač minimalizovat a provádět základní operace jako přerušování přehrávání, skok na další písničku, zobrazení informací o skladbě atd. Designérský tým Ubuntu přišel se zajímavou inovací. Když má skoro každý přehrávač ikonu v oznamovací oblasti, proč bychom ji nemohli integrovat do ovládání zvuku, které se skrývá pod jinou ikonou. Ovládání hudebního přehrávače je tedy v novém Ubuntu skryto pod ikonou ovládání zvuku. Zatím je podporován Rhythmbox a Banshee, u kterého jsem si dlouho myslel, že podpora není funkční, ale potom jsem přišel na to, že je potřeba povolit kromě rozšíření **Sound Menu integration** také rozšíření **MPRIS D-Bus interface**. Pod ikonou zvuku tak nyní naleznete kromě ovládání hlasitosti, také informace o přehrávané skladbě včetně obalu alba a tři tlačítka (zpět, dopředu, pauza).

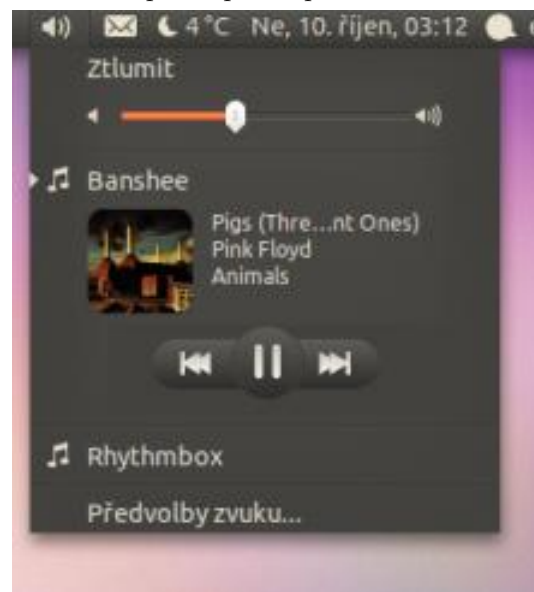

Ovládání přehrávače Banshee integrované do ovládání zvuku

Osobně toto vylepšení považuji za hodně praktické. Zaprvé se člověk zbaví jedné ikony v přeplněné oznamovací oblasti a zadruhé se různé ovládání různých přehrávačů sjednocují do jednoho. Doufejme, že se podpora rozšíří o další přehrávače. Osobně bych si pod ikonou zvuku dokázal představit také ovládání hlasitosti jednotlivých aplikací, které je zatím schováno na jedné z karet nastavení zvuku.

Software v Ubuntu

Mezi jedny z největších konkurenčních výhod Ubuntu patří obrovské množství softwaru v základních repozitářích, které neustále roste. Oproti 10.04 vzrostlo o dva tisíce - na 32 tisíc balíčků (Centrum softwaru hlásí dokonce o dva a půl tisíce víc). Nehledě na to, že existují stovky repozitářů třetích stran. Bez nadsázky se dá říci, že ten, kdo dnes dělá software pro Linux, nabízí i balíčky pro Ubuntu.

V nabídce softwaru pro Ubuntu se však udály zajímavější věci než jen růst počtu balíčků. Výrazně bylo vylepšeno Centrum softwaru, ze kterého se stal povedený plnohodnotný správce softwaru. Výrazně se zlepšil vzhled aplikace. Přibýly kategorie **Oblíbené** a **Co je nového**, které zobrazují tipy na zajímavé aplikace. „Stránky“ aplikací byly rozšířeny o zobrazení doplňkových balíčků. Když si rozkliknete třeba GIMP, naleznete v informacích také balíčky s jeho rozšířeními. Novinkou je také historie, která zobrazuje, kdy jste nainstalovali/odinstalovali/aktualizovali jaké balíčky, což se hodí při řešení problémů. Do Centra softwaru bylo přesunuto také nastavení zdrojů, které naleznete pod **Upravit | Zdroje softwaru**. Taktéž o instalaci samostatných balíčků (např. stažených z Internetu) se už stará Centrum softwaru.



Centrum softwaru

Významnou novinkou je také rozšíření o placené aplikace. Canonical tak rozjíždí další způsob, jak získat prostředky na pokrytí vývoje Ubuntu. Těžit z toho budou také uživatelé, protože už nebudou muset shánět placené aplikace po všech čertech a řešit různé způsoby instalace. Zkusil jsem proces zaplacení a instalace a jedná se o rychlou a pohodlnou záležitost. Stačí mít účet na Launchpadu. Platí se platební kartou. Vývojáři mysleli také na ty, kteří si zakoupené aplikace odinstalují nebo provedou novou instalaci systému. Všechny dříve zakoupené aplikace lze po přihlášení jednoduše znovu nainstalovat.

Významnou změnou v softwaru Ubuntu je také fakt, že se budou moci do repozitářů dostat novější verze programů i po jejich zmrazení. Doteď se v aktualizacích objevovaly pouze opravy chyb. Nové verze programů přicházely až s novými vydáními Ubuntu. Argumentovalo se tím, že by se s novými verzemi do systému zanášely nové chyby. To se příliš nelíbilo uživatelům. Třeba ti, kteří používají pouze LTS verze, musí pracovat i s dva roky starými verzemi programu. To se teď částečně změní. Nové verze některých aplikací se mohou objevit v repozitáři extra, pokud projdou důkladným testováním.

Změny proběhly také v seznamu výchozích aplikací. Správce fotografií F-Spot byl nahrazen aplikací Shotwell. Paradoxně v době, kdy se vývoj F-Spotu začal po delší době zase hýbat. Nicméně Shotwellem si příliš nepomohli. Zatím není kva-

litativně lepší náhradou za F-Spot. Jedná se mladý program, který sice zažívá rychlý vývoj, ale funkčně je ještě chudší než F-Spot. Upřít se mu však nedá vyšší rychlost. Ubuntu a GNOME obecně by pořádného správce fotografií potřebovaly. Nemám ani tak na mysli funkcemi oplývající digiKam, ale spíš něco ve stylu Google Picasa.

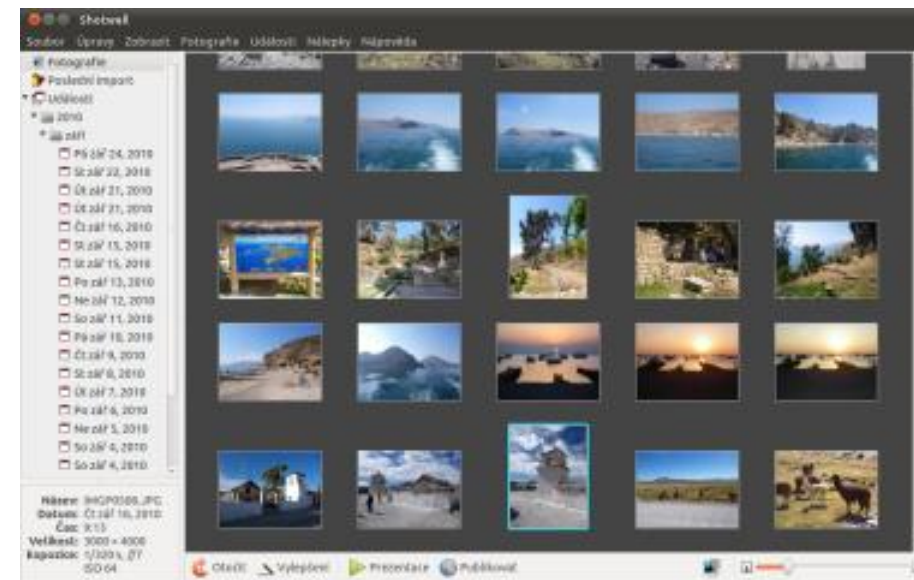

shotwell.png Rozhraní programu Shotwell

Další aplikací, vyřazenou z instalačního CD, je aptitude. Po několika letech, kdy bylo uživatelům do hlavy vtoukáno, aby místo apt-get používali univerzálnější a vyspělejší aptitude, je zase preferován apt-get. A to vše kvůli ušetřeným 13 MB na disku. Osobně v dnešní době nechápu snahu dostat moderní operační systém na CD. Vede to k větším a větším kompromisům a prakticky dnes každá mechanika již podporuje i DVD.

Minirozhovor s Vojtou Trefným

Jsi známý díky svým aktivitám v české komunitě Ubuntu a Občanském sdružení Ubuntu pro Českou republiku. Můžeš čtenáře seznámit s nejdůležitějšími událostmi a změnami, které se za posledního půl roku v české komunitě udály?

Česká komunita má poslední dobou poněkud problémy s aktivitou, ale jsem rád, že mohu říct, že se snad začíná vše měnit k lepšímu. Za posledního půl roku se nám např. konečně podařilo (hlavně díky Tomáši Fryzelkovi) dokončit novou hlavní stránku – prohlédnout si ji můžete na beta.ubuntu.cz – přibližně do týdne by se měla dočkat ostrého nasazení.

Méně viditelným, ale z mého pohledu důležitějším, krokem je rozhybání věcí kolem propagace Ubuntu v Česku. Propagace byla (a pořád ještě je) nejhůře fungující komunitní „záležitost“. Je zde i pár dalších věcí, ale jinak je vše při starém – stále fungujeme, stále potřebujeme další aktivní nadšence pro fórum, wiki, překlady i propagaci a stále ještě čekáme na náš „Rok Linuxu“ (ačkoli už **možná byl předloni**). Máme také pár nových kontaktů do „světa bussinesu“, odkud dostáváme potěšující informace o rozšiřování Ubuntu.

Předpokládám, že jsi opět testoval Ubuntu od raných vývojových verzí. Jaké máš z vydání 10.10 dojmy? Jaké jsou podle tebe nejlepší novinky a kde má naopak rezervy?

Předpokládáš správně. Těch velkých „WOW“ změn je docela málo, ale udělalo mi radost mnoho drobných vylepšení, kterých si člověk na první pohled často nevšimne, ale práci velmi zjednodušují. Nejvíce se mi asi líbí pokrok, který udělalo Centrum softwaru pro Ubuntu a potěšilo mě i doladění výchozího motivu *Ambiance*. Příjemným překvapením je také Ubuntu font, který je velmi povedený. Rezervy vidím především u nového instalátoru – je na něm vidět zajímavý nápad, ale je takový nedotažený. Nejvíce je to asi vidět u výběru disku/oddílu pro instalaci – půl v novém, půl ve starém, je to takový kočkopes. Pak je tu pár menších problémů, které sice nejsou tak vidět, ale táhnou se již více verzemi a těšil jsem se, že *Maverick* bude to vydání, které to ukončí (*Computer Janitor*, nové *GDM*...). Celkové dojmy jsou ale rozhodně pozitivní.

Někteří kritizují, že se v Centru softwaru objevily placené aplikace. Jaký je tvůj názor na tuto novinku a uvažuješ, že bys možnosti koupit komerční aplikaci přes Centrum softwaru v budoucnu využil?

Těch kritizujících je jen velmi málo a z většiny mám pocit, že jsou to takoví ti „notoričtí stěžovatelé“. Já jsem velmi rád, že se tato možnost objevila – ačkoli mám taky raději *free software* (a to v obou významech toho slova), tak proti komerčním aplikacím nic nemám a už jsem si těch linuxových také pár koupil. Jestli něco koupím přes Centrum, se uvidí podle nabídky – zatím je hodně chudá, což je velká škoda a doufám, že se v tomhle Canonical rychle polepší.

Ubuntu One

Vyvíjí se také cloudová služba Ubuntu One, která byla představena před rokem a jednoduše řečeno má za úkol synchronizaci mezi jednotlivými počítači. Výrazně se tato služba rozrostla již na jaře. Kromě synchronizace souborů uměla synchronizovat také poznámky *Tomboy*, kontakty v *Evolutionu*, archiv zpráv ze sociálních sítí, záložky v *Mozilla Firefoxu*. Podzimní změny se nesou v duchu podpory dalších platform. V beta verzi je Ubuntu One pro Windows a Ubuntu One Mobile podporující Android a iPhone. Ubuntu One Mobile zatím umožňuje streamovat hudbu z uživatelského on-line disku do mobilu. To je však s českými operátory ještě hudba budoucnosti. Praktičtější je synchronizace kontaktů, která funguje nejen s Androidem a iPhone, ale prakticky se všemi telefony. Na cestě je potom možnost nahrávat fotografie z mobilu přímo na on-line disk.

Změněna byla také cenová politika. Základní verze s 2 GB prostoru zůstává i nadále zdarma. Zrušena byla ale placená verze s 50 GB prostoru. Nyní si můžete k základní verzi přikupovat tzv. balíčky dat. Jeden balíček obsahuje 20 GB prostoru navíc a stojí 2,99 dolarů měsíčně. Služba Ubuntu One Mobile je taky za příplatek a stojí 3,99 dolarů měsíčně.

Lokalizace

Adminula se toho moc nezměnilo. GNOME, na kterém je Ubuntu postaveno, je přeloženo opět ze 100 %. Nástroje specifické pro Ubuntu jsou přeloženy také. Na angličtinu můžete narazit ve webových rozhraních služeb kolem Ubuntu. V základní softwarové výbavě a nejznámějších programech však ojedinele narazíte i na angličtinu.

Drobnosti na závěr

Výrazné změny jsou připraveny také pro majitele netbooků. Verze pro netbooky se přejmenovala na Ubuntu Netbook Edition a má zcela nové rozhraní – *Unity*. Podrobně jsme vám ho již popsali v [nedávném článku](#). Canonical začal počítat uživatele Ubuntu. Pokud si z repozitáře Partner nainstalujete balíček *canonical-census*, bude se systém každý den hlásit serverům Canonicalu. Mezi odeslanými informacemi nejsou žádná citlivá data.

Za zhruba tři týdny intenzivního používání Ubuntu jsem nenarazil na žádné výraznější komplikace. Můj nový notebook, stejně jako ten starý, pracuje s Ubuntu téměř bez problémů. Jen u čtečky otisků prstů jsem musel doinstalovat ovladače z PPA repozitáře. Zrovna v této oblasti Ubuntu příliš nevyniká a jde vidět, že podpora čteček otisků prstů a jejich využití v systému není dlouhodobě prioritní. Drobné problémy jsem měl také s probouzením, kdy se mi asi dvakrát stalo, že se systém probudil do přihlašovací obrazovky a sezení bylo ztraceno.

Pokud bych se měl vyjádřit k tomu, jestli přejít z jarní LTS verze na Ubuntu 10.10, tak jednoznačně říkám ano. Podle mých dosavadních zkušeností je to spolehlivé vydání, které oproti minulé verzi přináší inovace, kvůli kterým stojí za to upgradovat.

Unity – Ubuntu prostředí pro netbooky

Vojtěch Trefný

Malé netbooky patří do rodiny Ubuntu již téměř dva roky a mnoho z tohoto času zabralo vývojářům a softwarovým specialistům vytváření toho neoptimálnějšího řešení uživatelského rozhraní přizpůsobeného odlišnému hardwaru i odlišným nárokům uživatelů netbooků. Odpovědí se od verze Ubuntu Netbook Edition 10.10 Maverick Meerkat stane Unity – grafické uživatelské rozhraní vytvořené speciálně pro malé přenosné počítače a jejich uživatele.

Zatímco předchozí netbooková rozhraní z dílen firmy Canonical vznikala úpravou již existujících pracovních prostředí pro „běžné“ počítače (většinou GNOME a KDE), Unity je od začátku navrženo a vytvořeno speciálně pro netbooky. I přesto se ale nejedná o žádné futuristické nesrozumitelné rozhraní, ale o chytrou kombinaci klasického ovládání a široké škály nových (ale i starých jen neobvykle použitých) postupů a technologií.



Uživatelské rozhraní pro netbooky

.....
 Mohl by vás také zajímat článek *Jaké bude nové Ubuntu 10.10 Maverick Meerkat*.

První, čeho si po prvním spuštění Unity všimnete, je volná pracovní plocha. Uživatelům „klasické“ verze Ubuntu to nebude připadat nijak zvláštní, ale uživatelé starších netbookových verzí Ubuntu jsou jistě zvyklí na to, že plocha je zabrána tu hlavní nabídkou, tu výpisem adresářů a podobně. V Unity je sice plocha

volná, ale i přesto se pro ni nenašlo žádné využití, a to ani jako klasické úložiště souborů a složek – složka ~/Desktop tak zůstává přístupná pouze ze Správce souborů Nautilus a pozbývá tak své základní funkce.

.....
Jak vypadalo Ubuntu pro netbooky ve svých začátcích, si můžete prohlédnout v naší recenzi Ubuntu Netbook Remix 9.04.

Launcher

Nejspíš hned druhou věcí, které si na Unity všimnete, je Launcher neboli spouštěč aplikací nacházející se jako samostatný panel v levé části obrazovky.

Umístění Launcheru není nijak náhodné a plně odpovídá proporcím netbooků, které mají často širokoúhlé obrazovky (mnohdy ještě na výšku poněkud ukousnuté). Místa na výšku tak není nazbyt, zatímco po krajích je možné „obětovat“ relativně mnohem více prostoru. I přesto ale zamrzí nemožnost nastavit automatické skrývání nebo jiný způsob překrývání Launcheru běžícími okny.

Spouštění, přepínání i hlavní nabídka

Launcher slouží především pro rychlé spouštění nejčastěji používaných aplikací, ale není tomu jen tak. Jako většina podobných „doků“ umožňuje mezi spuštěnými aplikacemi i přepínat (a supluje tak funkci klasického panelu, který je „zabrán“ jinak, viz dále) – je-li nějaká aplikace spuštěna, objeví se u její ikonky v Launcheru malá šipka indikující tento stav a po opětovném kliknutí na její ikonu se daná aplikace přesune do popředí (byla-li v pozadí), respektive systém umožní vybrat mezi jednotlivými okny spuštěné aplikace (je-li v popředí a sestává-li se z více oken).

.....
 Z výše popsaného vyplývá i jedna z negativních vlastností Launcheru – nelze jej použít pro spuštění více instancí jedné aplikace – po prvním spuštění se totiž „spouštěcí“ ikona v Launcheru změní na „přepínací“ a další okno stejné aplikace tak můžete spustit jen z její vlastní nabídky (umožňuje-li to) nebo z níže popsané nabídky aplikací.

Kromě spouštěčů aplikací a ikon již spuštěných aplikací naleznete v Launcheru také oblast suplující hlavní nabídku systému – spouštěče okna hlavní nabídky a ekvivalent nabídky b z panelu GNOME (o obou se ještě zmíníme později). Tato oblast se ve výchozím nastavení nachází ve spodní části okna a poznáte ji podle černobílých ikon. Zobrazují se zde i připojená externí úložná zařízení (flash disky, paměťové karty...) a máte zde i přímý přístup do koše.

Chování a konfigurace

U malého vertikálního rozlišení, jaké často netbooky nabízejí, se na Launcheru vejde pouze několik ikon (u testovacího netbooku s rozlišením 1024×600 je to pouze deset), což si samozřejmě uvědomili i vývojáři a Launcher tomu přizpůsobili. Počet ikon na Launcheru je tak teoreticky neomezený a v případě nedostatku místa se přebývající ikony na jednom kraji „sbalí“ a vytvoří tak dostatek volného místa pro aktuálně používané programy. Další pěknou funkcí je možnost celý obsah Launcheru „vzít“ a tažením si jej posunout tak, aby ve „viditelné části“ byly ty ikony, které chcete zrovna použít. Stejněho cíle dosáhnete i pomocí kolečka myši či skrolovací části na touchpadu.



Launcher v akci – Sbalené spouštěče a přesun položek

Poněkud hůře je již bohužel řešena správa samotných spouštěčů/ikon v Launcheru. Zatímco jejich pořadí lze měnit jednoduše prostým přetažením myši na určené místo, jejich přidávání a odebrání již tak prosté není.

Odebrat nebo přidat spouštěč do Launcheru je možné pouze z kontextové nabídky (levý klik myši na ikonu) spuštěného programu a zatržením, případně odebráním zatržení u položky **Keep in Launcher**. (Odebrat z Launcheru je možné i nespouštěné programy – z kontextové nabídky jejich spouštěčů stačí vybrat položku **Remove from Launcher**.) Z toho plyne, že pokud chcete do Launcheru přidat novou aplikaci, musíte ji napřed spustit z některé jiné nabídky nebo terminálu, což může být při tvorbě vlastního nastavení zbytečně zdlouhavé a složité.

Hlavní panel

Poslední zatím nepopsanou „věcí“ z plochy je horní panel. Díky tomu, že výše popsaný Launcher přebírá funkce spouštěče i přepínání běžících aplikací, zůstaly hornímu panelu jen tři důležité funkce.

Pravá část panelu je prakticky stejná jako u běžných verzí Ubuntu – naleznete zde oznamovací oblast, hodiny s kalendářem, ovládání hlasitosti, možnost vypnutí a systémové indikátory. Zcela vlevo se pak pod logem Ubuntu skrývá nabídka pro rychlé spuštění aplikací a procházení adresářů.



Nabídka rychlého přístupu k aplikacím a souborům

Asi nejzajímavější část panelu představuje část prostřední, kam se (stejně jako v předchozích vydáních netbookové verze Ubuntu) uchyluje horní lišta aplikací, aby tak ušetřila tolik potřebné místo pro samotný obsah oken. Od vydání 10.10 však horní lištu následuje ještě jedna část okna – stejně jako u Apple Mac OS X jsou jí hlavní nabídky aplikací. Toto přemístění funguje téměř u všech aplikací, a to jak těch z prostředí GNOME, tak těch původně určených pro KDE. Výjimkami zatím zůstávají aplikace z rodiny Mozilla (Firefox, Thunderbird) a OpenOffice.org, které vykreslování nabídek řeší poněkud odlišně a není je možné tak jednoduše přemístit.





Maximalizovaná aplikace s nabídkou v horním panelu

Jak horní panel, tak „jeho“ rychlý spouštěč mají (pro některé uživatele) výraznou chybu – není je možné nijak nastavit – pozice appletů na panelu i položky ve spouštěči jsou dány pevně.

Nabídka Aplikace a Soubory & složky

Při popisu Launcheru jsme poněkud zanedbali jeho dvě důležité položky – nabídky sloužící ke spouštění aplikací a procházení souborů a složek, na kterých je opravdu mnoho zajímavého.

Aplikace

Nabídka pro spouštění aplikací je na první víceméně standardní. Nespouští se sice jako samostatná výsuvná nabídka, ale zabírá celou pracovní plochu (to především pro jednodušší ovládání z dotykových displejů), ale i tak nabízí relativně známý výběr buď ze všech dostupných aplikací, nebo pomocí klasických kategorií jako Příslušenství, Hry, Internet...

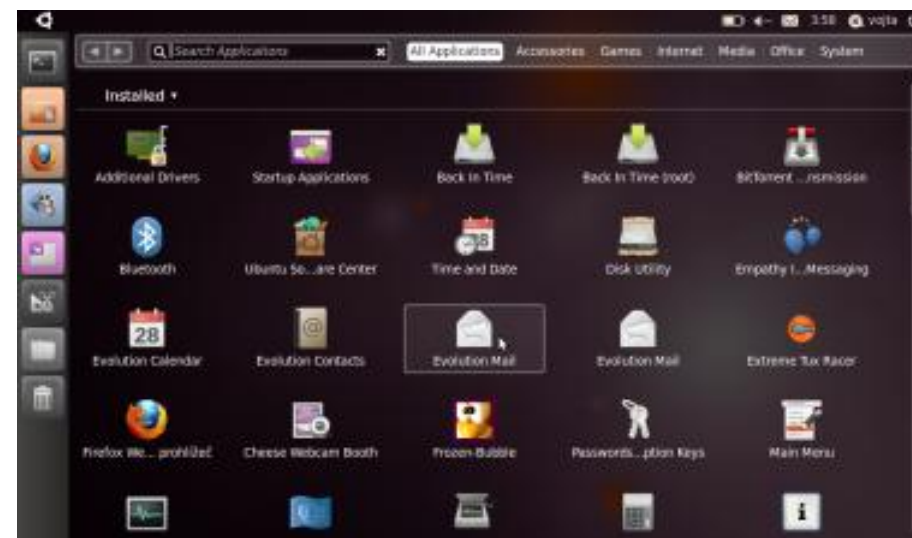

Nabídka Aplikace upravená pro netbooky

Zajímavá je především možnost vyhledávání aplikací, zobrazování nejčastěji používaných aplikací v každé kategorii a při aktivním připojení k Internetu možnost přímo z nabídky instalovat aplikace nové.

Soubory & složky

Nabídka **Soubory & složky** slouží jako „náhražka“ správce souborů Nautilus (který je samozřejmě stále přítomen v základní instalaci). Po vybrání této nabídky se plocha překryje oknem s možností spouštění souborů a procházení adresářů. Soubory zde nejsou zobrazeny standardně hierarchicky, ale s pomocí nástroje Zeitgeist časově – soubory můžete procházet podle toho, kdy jste je naposled použili. Pro lepší orientaci jsou k dispozici předpřipravené karty pro různé typy souborů (dokumenty, videa, obrázky...) a k použití je samozřejmě připraveno také vyhledávání.





Časový přístup k souborům a složkám

K jednotlivým kartám můžete přistupovat i přímo po kliknutí pravým tlačítkem myši na ikonu nabídky **Soubory & složky**.

Pracovní plochy

Poslední nepopsanou součástí Launcheru je přepínač ploch, standardní součást snad všech linuxových grafických rozhraní. V Unity využívá přepínač možnosti rozhraní Mutter, díky čemuž má některé zajímavé schopnosti, které jinak poskytují jen „velká“ akcelerovaná prostředí jako Compiz.

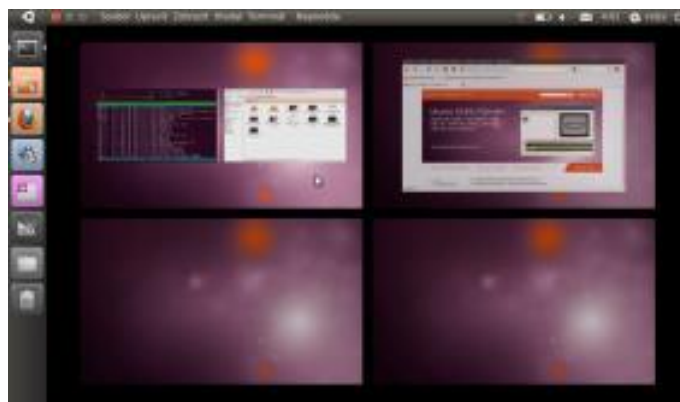

Interaktivní přepínač ploch

Mezi jednotlivými náhledy ploch můžete zcela volně přetahovat okna, případně je můžete využívat i jako efektní přepínač mezi jednotlivými okny na jedné ploše.

GNOME Shell?

Při pohledu na některé součásti Unity se člověk obeznámený s projektem GNOME Shell neubrání srovnání. Pokud nahlédneme pod pokličku Unity, podobnosti jsou již zcela zřejmé – Unity sdílí s GNOME Shell správcem oken Mutter, oba používají k přístupu k souborům nástroj Zeitgeist a mnohé další.



Gnome Shell – Bratříček Unity z dílen GNOME

GNOME Shell je plánované uživatelské rozhraní pro připravovanou novou verzi GNOME 3. Má plně nahradit panel GNOME a zcela změnit přístup k ovládání počítače – od pracovní plochy, přes práci s okny po přístup k datům a aplikacím. Více se o něm dozvíte v článku [GNOME 2.32: Kosmetické úpravy před GNOME 3](#).

GNOME Shell byl pro vývojáře Unity v mnohém velkou inspirací, ale z několika důvodů se rozhodli jít svou vlastní cestou. Hlavní motivací byl vývoj Ubuntu pro netbooky, který probíhal již dříve, než byly první verze GNOME Shell dostupné. Mnohé z dříve vyvinutých technologií a postupů jsou v Unity nadále používány, zatímco při přímém použití GNOME Shell by je bylo třeba zcela přepracovat nebo dokonce zavrhnout. Důležitým faktorem jsou také specifické požadavky uživatelů netbooků, které se ne vždy kryjí s širokým zaměřením GNOME Shell.

Kvalitní celek s pokulhávajícími detaily

Ačkoli má Unity za sebou díky Ubuntu pro netbooky pevné kořeny, jeho samotný vývoj netrvá příliš dlouho a na výsledku je to občas znát. Jako celek sice působí Unity velmi kvalitně a promyšleně, ale v některých detailech – především v uživatelském nastavení – zatím bohužel místy pokulhává.

Otázky a odpovědi: Dění kolem kancelářských balíků OpenOffice.org, Go-OO a LibreOffice

Vlastimil Ott

Nedávno vznikla komunitní odnož kancelářského balíku OpenOffice.org. Byla založena nezisková organizace The Document Foundation, která bude její vývoj zaštiťovat. Pro novou větev vývoje bylo vybráno dočasné jméno LibreOffice, protože název OpenOffice.org patří firmě Oracle. Než se ukáže, jak firma zareaguje, můžeme se zatím pokusit zodpovědět množství dotazů, které se vyrojily.

.....
Za námět a mnoho dotazů děkujeme našemu čtenáři jménem „Jenek“ – inspiroval nás v diskuzi pod článkem [OpenOffice.org má svůj fork – LibreOffice](#).

Moc těm změnám kolem OpenOffice.org nerozumím. Znamená to snad, že OpenOffice.org už není open source, protože ho vlastní firma Oracle, a bude lepší používat LibreOffice?

OpenOffice.org je open source už přes deset let, přestože „patří“ nějaké firmě. Donedávna to byl Sun, dneska je to Oracle. Na tom není nic nového ani divného. Jestli bude lepší LibreOffice, zatím nevíme. LibreOffice je založen na **Go-OO**, což je vylepšená verze běžného OpenOffice.org.

OpenOffice.org se už dále nebude vyvíjet a LibreOffice ano?

OpenOffice.org se zřejmě vyvíjet bude, otázka je, jakým směrem a jaký vliv na něj bude mít komunita. LibreOffice se vyvíjet bude, a to pod komunitním vedením – vývoj zastrešuje nadace **The Document Foundation**.

Bude rozdíl ve formátech dokumentů mezi LibreOffice a OpenOffice.org? Když např. vytvořím v LibreOffice dokument, půjde načíst v OpenOffice.org a obráceně?

Nebude rozdíl, stále to bude **OpenDocument**, **otevřený standard pro výměnu informací** (ISO/IEC

26300:2006). V tom spočívá síla otevřených formátů. Můžete klidně používat **KOffice** nebo jakýkoliv jiný program, který pracuje s OpenDocument Format.

Co je lepší používat pro domácí účely? LibreOffice, nebo OpenOffice.org? A existují i nějaké jiné „ofisy“?

Zatím nevíme, jak kvalitní bude LibreOffice, takže je nevhodné ho posuzovat. V Linuxu za vás vybere výrobce distribuce. Existuje ještě zmíněný **KOffice** nebo třeba **SoftMaker** (nezjistil jsem ale, jestli pracuje s OpenDocument Format; je to navíc komerční uzavřený produkt). Pro kancelářskou práci existují také jiné nástroje jako např. LyX nebo webové aplikace (Zoho, Google Docs a další).

.....
O těchto nástrojích si můžete přečíst několik článků: [Kancelářské aplikace Zoho](#), [Pěkná diplomka jednoduše](#).

Proč tedy komunita nevyvíjí OpenOffice.org, když je to open source, a vytvořila si vlastní LibreOffice?

V době vydání článku je to totéž, takže de facto vyvíjí. Nemohou ale používat označení OpenOffice.org, protože je to registrovaná obchodní známka a jejím držitelem je Oracle. Document Foundation vyzvala Oracle, aby tento název předala komunitě. Aby se LibreOffice mohl jmenovat OpenOffice.org. LibreOffice je dočasné označení a víceméně se čeká na reakci Oraclu.

Jestli jsem to dobře pochopil, tak existuje několik různých OpenOffice.org (Go-OO, OpenOffice.org, LibreOffice, KOffice, SoftMaker) a liší se různými funkcemi.

Ne tak zcela. **Go-OO** je tzv. „patchset“, tzn. soubor záplat, které vylepšují kód od Oraclu (což je „OpenOffice.org“). Byl přímo závislý na oraclovské verzi a vždy vycházel o trochu později (než se program podařilo sestavit). Dnešní LibreOffice je zatím v praxi ještě nepoužitelný a de facto je to **Go-OO 3.3** s jiným názvem, logem, ikonami.

Go-OO byl stejně závislý na OpenOffice.org od Oraclu (možná víc), jako je dnes LibreOffice. Může se to změnit, kritici vývoje spojili své síly a pracují na jedné verzi. Stále ale existují další, které možná ani neznáte – NeoOffice pro Mac OS X, Oxygen Office, čínská verze Red Flag.

KOffice a Softmaker jsou zcela jiné balíky, které s OpenOffice.org nemají nic společného, naopak. Je to konkurence.

Takže LibreOffice nevzniklo z OpenOffice.org, ale z Go-OO?

To je těžké zodpovědět. Máte kódy, říká se jim **vanilla**, které jsou úplně ty základní. Z nich vznikala „sunovská“ verze OpenOffice.org, později „oraclovská“ (**Sun byl koupen firmou Oracle**). Tyto kódy berou různé jiné firmy (protože je to open source) a dělají vlastní úpravy.

.....
Slovo „vanilla“ označuje základní stav vyvíjeného softwaru: vanilla kernel je linuxové jádro od Linuse – odtud to pochází. Míni se tím výchozí, základní verze. Je to vlastnost každé nové verze, nevztahuje se to do minulosti.

Nejvýraznější z nich je/byla „verze“ Go-OO. Přidávala vlastnosti, které Sun/Oracle nechtěl do OpenOffice.org zařadit, často však ale také neřekli, proč to odmítají. Z toho vznikala frustrace ostatních vývojářů z různých firem (typicky Novell, který vytvářel právě Go-OO).

Nyní se spojili všichni vývojáři, kterým se nelíbil přístup Oraclu, vzali tu nejlepší verzi, což je podle nich Go-OO, přejmenovali ji a budou ji vyvíjet sami. Stále ale budou brát – aspoň teď to tak vypadá – původní zdrojové kódy od Oraclu (protože ty jsou a budou open source). Je ale možné, že hlavní vývoj nakonec povede přece jen Document Foundation. To zatím nevíme.

Výrobci mnohých distribucí už ohlásili, že budou používat LibreOffice, tedy „komunitně upravenou verzi OpenOffice.org“. Jestli ji bude komunita kompletně vyvíjet, to se uvidí. Chce to hodně dolarů.

Myslel jsem, že když Oracle koupila OpenOffice.org, tak už jej nebude dávat zadarmo, a proto jeho vývojáři vzali zdrojáky OpenOffice.org, zkopírovali je a vytvořili si vlastní verzi.

Oracle nekoupila OpenOffice.org, koupila firmu Sun, které patřilo kromě OpenOffice.org mnoho dalších technologií (VirtualBox, OpenSolaris atp.). Vývojáři se odtrhli, protože Oracle se dosud nevyjádřila (po roce a půl), co s OpenOffice.org zamýšlí. Nejsou **žádné plány ani pro verzi 3.4** (to je další verze, teď bude 3.3) nebo 4.0. Celkově tam bylo hodně signálů, které naznačovaly, že Oracle OpenOffice.org udusí – stejně jako **zastavili OpenSolaris** (a také tam následně **vznikly komunitní verze**).

Z toho pro mě vyplývá, že od teď má smysl používat už jen LibreOffice.

Asi nebudete mít jinou možnost, na komunitní verzi OpenOffice.org nebude mít kdo pracovat, skoro všichni komunitní vývojáři odešli. A ani Sun, ani Oracle se komunitou nikdy nezabýval. Sun ji toleroval, ale nijak výrazně nepodporoval. Osobně to vidím jako:

1. korporátní produkt **Oracle Open Office + Cloud Office** (což je ale podle mě bomba)
2. komunitní produkt bez Oraclu – LibreOffice

Může Oracle vydat další verzi OpenOffice.org jako uzavřený software, když „jí patří“, nebo mu to licence neumožňuje a bude muset poskytnout zdrojové kódy, které pak The Document Foundation bude moci zahrnout do LibreOffice?

OpenOffice.org je open-source software a je **vydáváný s licenci GNU LGPL**, která vychází z GNU GPL. To znamená, že zdrojový kód OpenOffice.org můžete volně upravovat, rozšiřovat a zlepšovat. LGPL pouze vyžaduje, aby byly všechny změny dány k dispozici ve formě zdrojového kódu, pokud byly zveřejněny.

Tedy: změna licence není možná a Oracle musí poskytovat zdrojové kódy veřejnosti. Teoreticky by mohl vytvořit nový produkt a u něj licenci změnit – stávající kódy ale musí zůstat dostupné. Může však také vývoj zcela ukončit, pak by se zřejmě hledal jiný subjekt, jenž by pokračoval (jako vhodný adept se jeví právě Document Foundation).

Zim – wiki na vašem počítači

Tonda Szturc

Zim je program pro snadné zaznamenání nejrůznějších informací, přičemž intuitivním způsobem umožňuje propojování jednotlivých poznámek hypertextovými odkazy a strukturování zaznamenaných informací. Popis funkcí programu vám možná připomíná systém na Wikipedii a máte pravdu – Zim je rovněž **založen na konceptu wiki**. Tento program je však na rozdíl třeba od MediaWiki (známé z Wikipedie) určen nikoliv pro použití na Internetu, nýbrž lokálně na počítači. Koncept wiki je zachován, místo do webových stránek však program informace ukládá do lokálně uložených textových souborů.

V oficiálních repozitářích Mandrivy 2010.1 je nyní Zim dostupný ve verzi 0.28, uživatelé nedávno vyšlé Mandrivy 2010.1 najdou v oficiálních repozitářích Zim 0.46, balíček s nejnovější verzí Zimu (0.48) pak najdete v neoficiálním *Petošově repozitáři*. Tyto tři verze mají určité rozdíly v ovládání, funkcích a v syntaxi, nejpřesnější informace o možnostech Zimu získáte v lokální nápovědě programu. On-line nápověda na oficiálních stránkách se vztahuje k Zimu 0.48 a k nejnovější verzi Zimu se vztahuje i tento článek.

Při vytváření záznamů se však nemusíte omezit jen na formátovaný text provázaný odkazy, do zápisů lze velmi jednoduše vkládat obrázky (třeba i prostým přetažením ze správce souborů). Moduly pak umožňují vkládání dalších typů obsahu (rovnice, grafy, diagramy, screenshoty či speciální symboly). Ke stránkám můžete také přidružit přílohy. Některé úlohy jsou řešeny spoluprací s externími programy, například úprava obrázků, prohlížení přiložených dokumentů, webových stránek apod.

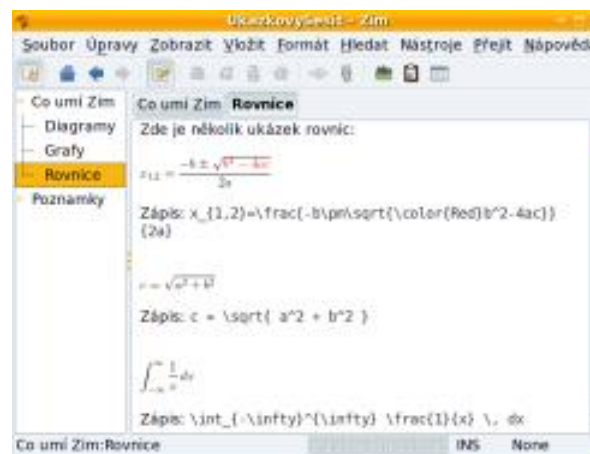

Do poznámek můžete vkládat rovnice... (modul využívá matematických knihoven LaTeXu)

Nyní ale od začátku. Při prvním spuštění Zimu si založíte sešit, který je v programu základní logickou jednotkou. Sešitů můžete mít několik a můžete pracovat i s více sešity současně. Pro každý sešit musíte vyhradit jedinečný adresář, do něhož si budete ukládat data. Obsah tohoto adresáře pak tvoří obsah sešitu. Po jeho vytvoření se již nemusíte zabývat dalším nastavováním, Zim je tímto připraven k práci, zbývá už jen začít do něj zaznamenávat informace. A ujišťuji vás, není to nic těžkého, pro vytvoření pěkně strukturovaného a přehledného systému zápisů nemusíte dělat o moc víc než jen psát.

Základní formátování

Základní formátování (zvýraznění, odsazení, odrážky) nabízí příslušné volby v menu programu, anebo, což je velmi šikovné, můžete využít velkého množství klávesových zkratk. Ty nejpoužívanější jsou:

[Ctrl+b]	Silné zdůraznění (tučné)
[Ctrl+i]	Zdůraznění (kurzíva)
[Ctrl+u]	Označit (zobrazeno, jako by bylo zvýrazněno zvýrazňovačem)
[Ctrl+k]	Proškrtnout
[Ctrl+t]	Strojopis
[Ctrl+l]	Odkaz
[Ctrl+1]	Nadpis první úrovně (podobně
[Ctrl+2]	Nadpis druhé úrovně, v Zimu je možné mít až pět úrovní nadpisů)
[Ctrl+0]	Vymazat formátování (základní formátovací styl, běžný text)

Navigace v systému poznámek

I zde má Zim příslušné volby v menu, klávesové zkratky však mohou být rychlejší:

[Ctrl+j]	Přejdi na stránku (vyžádá si jméno stránky). Neexistuje-li dosud, vytvoří ji a pak otevře
[Ctrl+Mezerník]	Přepíná mezi Indexem (seznamem) sešitu a obsahem stránky
[Ctrl+z]	Zpět (v historii změn)
[Ctrl+Shift+z]	nebo [Ctrl+y] Znovu (v historii změn)

Toto místo
může být
VAŠE
jen za

1000 Kč
bez DPH

pro
alespoň
7200*
čtenářů

objednávejte
na

Liberix, o.p.s.
obchod@liberix.cz
+420 595 175 184

*www.openmagazin.cz/co-je-openmagazin/

- [Alt+Levá šipka] Jdi v historii prohlížených stránek o jednu vzad
- [Alt+Pravá šipka] Jdi v historii prohlížených stránek o jednu vpřed
- [Ctrl+f] Najít (na aktuální stránce)
- [F3] nebo [Ctrl+g] Najít další
- [Shift+F3] nebo [Ctrl+Shift+g] Najít předchozí
- [Ctrl+Shift+f] Hledat ve všech stránkách
- [F5] nebo [Ctrl+r] Obnov stránku

Zim je navíc *chytrý*, a pokud mu to v nastavení nezakážete, při stisknutí klávesové zkratky změní formátování slova, v němž se zrovna nachází kurzor, tedy není třeba slovo před změnou formátování vybírat.

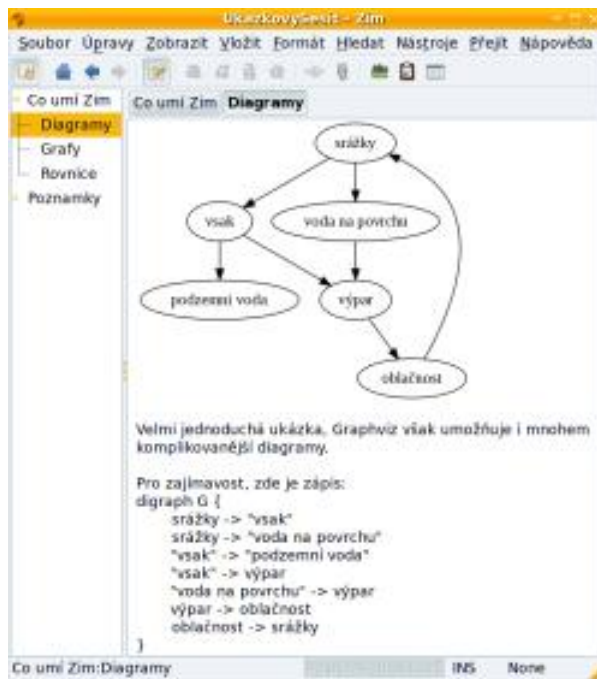

Zim také umožňuje včlenit do poznámek diagramy (modul využívá GraphViz)

Další možnosti formátování

Možná ještě šikovnější vlastností Zimu je takzvané *automatické formátování*. Pokud například napíšete ==Nadpis <ENTER>, Zim tento nadpis automaticky zformátuje jako nadpis první úrovně. Do textového souboru přitom nadpis vyznačí podobně jako jiné wiki: ===== Nadpis =====. Automatickým formátováním lze kromě nadpisů jednoduše získat i odkazy (Zim v tomto režimu jako odkaz označí každé slovo zapísané pomocí tzv. *CamelCase*, přičemž cílem odkazu je pak stránka stejného názvu jako text odkazu). Samozřejmě lze odkazy zapisovat i ve formátu `http://zim-wiki.org/`, ty jsou rovněž automaticky rozpoznány. Automatickým formátováním vytvoříte *seznamy s odrážkami* (stačí na začátku řádku napsat znak „*“) či různé typy *zaškrťovacích políček*, které mohou snadno indikovat např. splnění či nesplnění úkolu.

Odkazy

Možnost snadného provázání jednotlivých dokumentů odkazy je důležitou zbraní každé wiki, nejenak je tomu v Zimu. Slova začínající na `http://` nebo `mailto:` Zim automaticky označí jako odkaz na webovou stránku, respektive jako aktivní e-mailovou adresu. Totéž v případě, když do poznámek napíšete cestu k lokálnímu souboru či adresáři, i v tomto případě ji Zim chytře rozpozná jako odkaz. Zim ale umí i pokročilejší zápisy odkazů:

`[[http://wiki.mandrivalinux.cz/|Mandriva Wiki]]` odkáže na adresu <http://wiki.mandrivalinux.cz/>, klikatelný text však bude s popiskem *Mandriva Wiki*.

`wp?Linux` vyhledá řetězec *Linux* na Wikipedii (mnoho přednastavených zkratk pro často používané internetové služby najdete v souboru `/usr/share/zim/urls.list`, můžete si však nadefinovat zkratky vlastní, jak je popsáno v nápovědě ke konfiguračním souborům Zimu, lze přitom vytvářet i zkratky k lokálním adresářům pomocí prefixu `file://`).

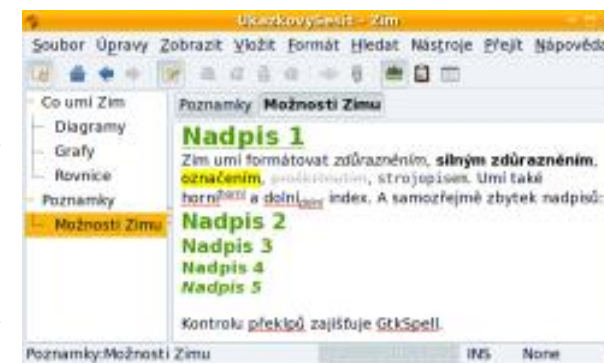

Ukázka možností formátování textu a kontroly pravopisu

Jistě ale budete chtít odkazovat také v rámci svých poznámek v Zimu. Zde bych asi měl trochu vysvětlit, co to je *jmenný prostor* (možná známější pod anglickým výrazem *namespace*). Pro účely organizace poznámek v Zimu si tento pojem přeložte jednoduše jako *adresář* (popřípadě *složka* ve Windows). Tedy jakási organizační jednotka, která může obsahovat další jednotky. Základní *adresář* každého sešitu se jmenuje *kořenový jmenný prostor* (root namespace), plní stejnou funkci jako *kořenový adresář* (root directory) v linuxovém souborovém systému. Znak ":" zde plní funkci znaku "/" (respektive "\" ve Windows), tedy odděluje *prostor-rodíče* a *prostor-potomka*. Každá stránka v Zimu tvoří zároveň jmenný prostor stejného jména.

Po tomto menším vysvětlení tedy ke způsobu zapisování odkazů:

- začíná-li odkaz znakem ":", bude následovat cesta odvozená od kořenového jmenného prostoru
- začíná-li odkaz znakem "+", bude následovat cesta odvozená od jmenného prostoru aktuální stránky
- konečně je možno odkazovat i mezi sešity Zimu, syntaxe je: `:NazevOdkazovanehoSešitu?JmenoStranky`.

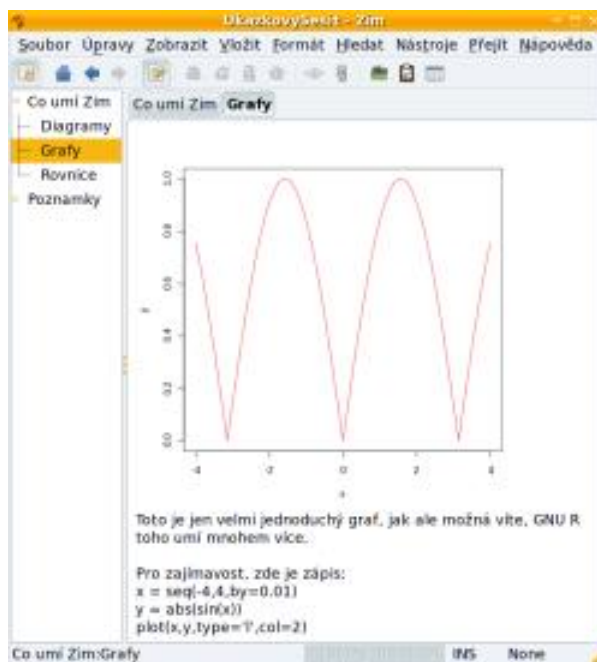

V poznámkách se mohou objevit i grafy (modul využívá GNU R)

Co ještě Zim umí

Zim podporuje vkládání speciálních znaků, vložíte je pomocí modulu *Vložit symbol*, HTML entitami či AS-

CII kódy znaků. Jistě oceníte automatické ukládání změn, Zim také dokáže spolupracovat s verzovacím systémem Bazaar, díky programu GraphViz umí k aktuální stránce vygenerovat mapu odkazů. Dále podporuje export dat (HTML nebo LaTeX), kontrolu pravopisu (díky gtkspell), uzamknutí určitých stránek pro úpravy (nastavení atributu *jen pro čtení*), šablony (umožňující jeden a ten samý obsah upravit pro potřeby webových prohlížečů, tisku nebo třeba Slideshow). Umí také generovat seznam úkolů k dopracování (včetně nastavování priority a řazení podle ní), nebo třeba i takové příjemné drobnosti jako funkci pro vložení aktuálního data nebo funkci, která pro vás spočítá počty řádků a slov dokumentu, se kterým právě pracujete. Náročnějším uživatelům se nabízí možnost provázání Zimu se skripty (vkládání obsahu do Zimu lze automatizovat pomocí modulu *Rychlá poznámka*, můžete také poměrně jednoduše vytvořit novou položku menu pro manipulaci s obsahem v Zimu pomocí externího skriptu či programu). Vytvořený sešit můžete dokonce pomocí několika kliknutí exportovat do HTML a zpřístupnit na lokálním webovém serveru.



Ukázka výstupu modulu Mapa odkazů nad stránkou nápořady Zimu

Na závěr poznámka – nenechte se mýlit verzí programu, rozhodně se nejedná o nestabilní nebo dokonce nepoužitelný program. Podle autorů má verze spíše naznačit, že Zim ještě zcela nedosáhl zamýšleného rozsahu funkcionality. Já si však dovoluji tvrdit, že již nyní je velmi platným pomocníkem. Ostatně, vyzkoušejte sami!

Ze světa aplikací Mozilla

Pavel Cvrček

Firefox Home bude pro více platform. Firefox zablokoval lištu vyhledávače Bing. Firefox Sync 1.5 s plnou podporou SeaMonkey. Editor stránek BlueGriffon se klube na svět. Gary Kovacs je novým CEO Mozilly. Mozilla představila koncept Open Web App Ecosystem. Firefox 4 překonal Google Chrome v javascriptovém testu SunSpider. Chromeless: Vytvořte si vlastní prohlížeč pomocí HTML, CSS a JavaScriptu. Dvanáctiletý student získal tři tisíce dolarů za nalezení chyby ve Firefoxu. Používáte na Internetu bezpečná hesla? Přistupujte k webovým aplikacím zabezpečeně! Firefox 4.0 vyjde na začátku příštího roku.

Firefox Home bude pro více platform

Aplikaci **Firefox Home**, která vám umožňuje přistupovat k datům z vašeho Firefoxu na iPhone, patrně většina z vás zná. Není to ostatně tak dávno, co **vyšla verze 1.0.2**, která je nově k dispozici i v češtině. V blogu vývojářů mobilní verze Firefoxu se nyní **objevil příspěvek**, kde je popisováno, jaké jsou plány s Firefox Home do budoucna.

Jak asi řada z vás ví, mobilní verze Firefoxu není dostupná pro iPhone. Důvodem jsou omezení ze strany Apple, která znemožňují, aby byl pro iPhone dostupný jiný plnohodnotný webový prohlížeč s vlastním renderovacím jádrem. To byl ostatně jeden z impulzů vzniku aplikace Firefox Home. Ta by měla být do budoucna dostupná pro více mobilních platform. Konkrétně na těch, pro které se mobilní verze Firefoxu neplánuje. Jedná se zejména o BlackBerry a Symbian, ale uživatelé si často píšou i o verzi pro iPad.

Vedle toho by se měla dále vylepšovat samotná aplikace. U verze pro iPhone by se měla vylepšit integrace s novinkami iOS4 a ostatními nativními aplikacemi. Nově by se mělo synchronizovat například nastavení vyhledávacích modulů či Firefox Panorama. Přibýt by též měla podpora pro práci se sociálními sítěmi, jako je Facebook či Twitter.

Firefox zablokoval lištu vyhledávače Bing

Jak si **povšiml Daniel Dočekal**, Firefox provedl

v uplynulých dnech automatické zablokování všech verzí doplňku **Bing Bar** (a souvisejícího Search Helper Extension). Jak se můžete ze seznamu **Mozilla Blocklist** dozvědět, byl tento krok proveden na žádost Microsoftu. Ten na svých stránkách **uvádí**, že příčinou je nalezení bezpečnostní chyby. Zajímavá je též zmínka, že Bing Bar pro Firefox již nebude nadále podporován, což v praxi znamená, že jej Microsoft již nebude nabízet.

Firefox Sync 1.5 s plnou podporou SeaMonkey

Firefox Sync je sice již nějaký ten čas součástí vývojové verze Firefoxu 4.0, přesto i nadále vychází i v podobě samostatného rozšíření. Nově **vyšla verze 1.5**, která například potěší plnou podporou balíku SeaMonkey, zjednodušeným průvodcem úvodního nastavení či podporou pro nastavení kvót pro maximální velikost dat jednotlivých účtů na serveru.

K dispozici ke stažení je jako vždy **na serveru Doplňky Mozilly**. Stejná verze Firefox Sync se též objeví v připravované sedmé betaverzi Firefoxu 4.0. Důležité je zmínit, že jakmile povýšíte Firefox Sync na verzi 1.5 na jedné instalaci Firefoxu, budete tak muset učinit na všech. V případě vývojové verze Firefoxu 4.0 je potřeba použít aktuální noční sestavení, případně do poslední betaverze nainstalovat přímo rozšíření Firefox Sync 1.5. Nedávno vydaný **Firefox Home 1.0.2** není potřeba aktualizovat.

Editor stránek BlueGriffon se klube na svět

Řada z vás si jistě pamatuje kdysi populární WYSIWYG editor webových stránek **NVU**. Jeho autor, Daniel Glazman, pracuje již nějaký čas na jeho nástupci, který nese označení BlueGriffon. Před pár dny **uvolnil jeho první veřejnou verzi** (či spíše první milník vývoje). Jak uvádí, jedná se o úplně nový editor, který s tím původním nemá nic společného (vlastně ano, ikony v aplikaci).



Při běžném pohledu na editor je zřejmé, že se skutečně jedná o první milník vývoje a k finální verzi je hodně daleko. K dispozici je prozatím jen část funkčnosti a funkce nejsou vždy bezchybné. Přesto si lze povšimnout některých zajímavostí. Tak prvně je editor postaven na stejném základu jako připravovaný

Firefox 4.0. Obsahuje editor zdrojového kódu, který je postaven na editoru **Skywriter** (původně se tento editor jmenoval Bespin). Díky němu odpadají problémy, které měl NVU zejména se zobrazováním zvýrazněné syntaxe.

Jak si můžete na následující obrázku všimnout, obsahuje nového průvodce vytvořením kostry stránky. V něm kromě základních atributů stránky můžete nastavit i její rozvržení, což je příjemné. Dále je k dispozici nový editor CSS či integrovaný editor pro tvorbu SVG. Celkově v editoru zaujme snaha o podporu novinek z HTML5 či CSS3.

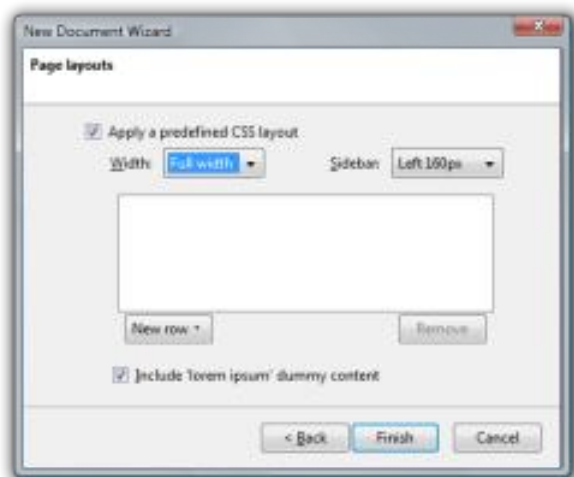

Pokud patříte mezi nedočkavce, **můžete si první milník stáhnout**. K dispozici jsou verze pro Windows, Linux a Mac OS X. Na reálně použitelnou verzi si však budeme muset ještě nějaký čas počkat. Průběžné novinky z projektu **můžete sledovat na stránkách projektu**, případně můžete sledovat Mozilla.cz, kde o tomto editoru patrně nepíšeme naposledy.

Co se týče dostupnosti finální verze editoru, tak dle dřívějších slov Daniela Glazmana by měla být základní verze dostupná zdarma. Placené budou prý zajímavé doplňky, které budou pro BlueGriffon dostupné.

Gary Kovacs je novým CEO Mozilly

Mozilla Corporation dnes **oznámila**, že se jejím novým CEO stává Gary Kovacs. Nahrazuje tak Johna Lillyho, který **na jaře projevil přání odejít** a věnovat se práci pro investiční fondy. Gary Kovacs se dosud na projektu Mozilla nepodílel, ale má velké zkušenosti ze svého působení ve firmách, jako jsou Sybase, Adobe či IBM. Můžete sledovat **jeho nový účet na Twitteru** či se **zapojit do zítřejší diskuse** s Mitchell Baker (Mozilla Foundation), která se bude točit právě okolo nového CEO.



Mozilla představila koncept Open Web App Ecosystem

Mozilla Labs představila jako jeden z dalších konceptů **Open Web App Ecosystem**. Jak již název napovídá, jedná se o představení formy, jakou by se mohly webové aplikace „instalovat“ přímo do webového prohlížeče. Koncept se snaží ukázat alternativu k existujícím obchodům s aplikacemi, které jsou v převážné většině vázány na konkrétní platformy či produkty, podléhají různým restrikcím či schvalovacím procesům.

Open Web App Ecosystem razí cestu decentralizovaného systému, kde jsou aplikace stavěny v otevřených webových technologiích, jako je HTML5, CSS či JavaScript, a fungují napříč platformami a zařízeními. Koncept si tak můžete bez problémů vyzkoušet nejen ve Firefoxu, ale třeba v Internet Exploreru 8 či Google Chrome. Součástí **návrhu specifikace** je i řešení podpory placených aplikací, ověřování uživatelů či vyhledávání aplikací.

Jak si můžete přečíst v **často kladených otázkách**, jedná se o koncept a Mozilla nemá v současné době žádné plány pro spuštění katalogu s webovými aplikacemi. Pokud se myšlenka ujme, předpokládá se, že případné „obchody“ budou provozovat jiné subjekty. Cílem konceptu je tak „pouze“ ukázat, jak by celá myšlenka mohla fungovat v praxi.

Jedná se tak o další střípek do mozaiky vzrůstajícího významu webových aplikací, které dnes stále více splývají s desktopem. Aplikace jako **Mozilla Prism**, které se snaží provázat webové aplikace s desktopem, či funkce **App Tabs** ve Firefoxu 4.0 dávají webovým aplikacím větší prostor. Cílem podobných iniciativ je pak umožnit snadné vyhledávání aplikací a jejich „instalaci“ (či lépe „provázání“) do webového prohlížeče.

Firefox 4 překonal Google Chrome v javascriptovém testu SunSpider

Jednou z novinek připravovaného Firefoxu 4.0 je výrazně rychlejší vykonávání JavaScriptu. Ty bývají často označovány jako **JägerMonkey**, byť to není zrovna přesné, protože úpravy jsou napříč celým engine, který se o vykonávání JavaScriptu stará. Pokud sledujete web **Are we fast yet?**, kde se v grafu objevují aktuální porovnání rychlosti vykonávání JavaScriptu v populárních testech SunSpider a V8, mohli jste si všimnout jedné zajímavé novinky.

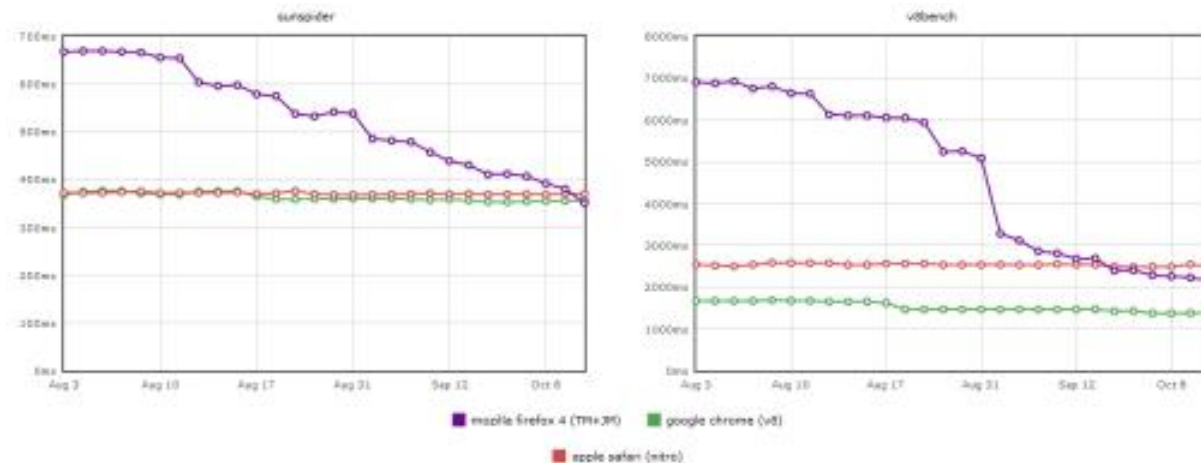

Jak můžete na následujícím grafu vidět, překonal Firefox 4 v javascriptovém testu Google Chrome (resp. jeho javascriptový engine V8). Více je však potěšující trend zrychlování JavaScriptu ve Firefoxu, který je z grafu patrný. Jak si můžete v grafu taktéž všimnout, nenaleznete v něm Internet Explorer. Důvodem je to, že na testovacím stroji běží Mac OS X, pro který není Internet Explorer v aktuální verzi k dispozici. V případě Opery je to dáno tím, že javascriptový engine nelze pro účely testu spustit samostatně.

Poslední úpravy javascriptového engine nejsou zatím k dispozici v aktuální vývojové verzi Firefoxu 4.0, ale měly by se v ní objevit v následujících dnech. Zrychlování výkonu JavaScriptu ve Firefoxu tím samozřejmě nekončí. Již nyní se pracuje na dalších úpravách, které rychlost posunou zase o kus dále.

Poznámka na závěr: Jak vždy zdůrazňujeme, je potřeba brát podobné výsledky testů s rezervou. U porovnávání rychlosti vykonávání JavaScriptu platí více než jinde, že zítra může být situace zase jiná.

Chromeless: Vytvořte si vlastní prohlížeč pomocí HTML, CSS a JavaScriptu

Mozilla Labs přichází tento týden již s druhým zajímavým konceptem. Po [Open Web App Ecosystem](#)

přichází s projektem **Chromeless**, který představuje koncept webového prohlížeče přímo na webové stránce. Co si pod tím konkrétně představit? Základní myšlenka spočívá v tom, že by samotné GUI prohlížeče byla webová stránka. V rámci ní by bylo jak ovládání prohlížeče, tak samotné webové stránky. Úplně primitivní prohlížeč by pak mohl vypadat třeba následujícím způsobem.



Výsledek snažení tohoto projektu nelze v současné době stáhnout v žádné podobě. Je publikována vize a na GitHubu je [k dispozici zdrojový kód](#). Tento kon-

cept též neznamená, že by bylo v plánu, že některá z budoucích verzí Firefoxu bude na podobném konceptu založena.

Dvanáctiletý student získal tři tisíce dolarů za nalezení chyby ve Firefoxu

Když Mozilla v červenci [zvýšila odměnu za nahlášení bezpečnostní chyby](#) v aplikacích Mozilla z pěti set na tři tisíce dolarů, slibovala si od tohoto kroku větší motivaci bezpečnostních expertů v nahlásování chyb. Nakolik tento krok přinesl své ovoce netušíme, ale minimálně [motivoval dvanáctiletého studenta](#). Tomu se totiž podařilo nalézt [závažnou bezpečnostní chybu](#), kterou nahlásil a získal tak zmíněných tři tisíce dolarů. Chyba již byla opravena ve [Firefoxu 3.6.11](#). Ačkoliv neexistují žádné statistiky, jedná se pravděpodobně o nejmladšího člověka, který závažnou bezpečnostní chybu nahlásil.

Gratulujeme!

Používáte na Internetu bezpečná hesla?

Patrně každý z vás se setkal s nějakou veselou historkou na téma hesla. Od „veselých historek“ na téma snadno uhodnutelná hesla či hesla veřejně pověšená na nástěnce bohužel čas od času dochází k případům, kdy je snadno získané heslo zneužito, což pro majitele často znamená nemalý problém. Mozilla na toto téma vytvořila video (viz níže), které vysvětluje jeden z možných způsobů, jak vytvářet bezpečná hesla.

Na stejné téma pak vznikl [článek na stránkách podpory Firefoxu](#) (přeložil Tomáš Marek, děkujeme), který se snaží konstrukci bezpečného hesla vysvětlit. Další [poučný článek](#) pak můžete nalézt na webu společnosti Microsoft.

Přistupujte k webovým aplikacím zabezpečeně!

Řada z vás patrně zaregistrovala nejnovější „kauzu“ okolo **rozšíření Firesheep**. Jedná se o rozšíření pro Firefox, které umožňuje snadným způsobem zachytávat v síťovém provozu nezabezpečená přihlášení ke službám, jako je Facebook, Google či Twitter. Jak autor uvádí, bylo cílem tohoto rozšíření poukázat na fakt, že k většině webovým stránkám, ke kterým se nějakým způsobem přihlašujeme, přistupujeme nezabezpečeně. Chyba přitom nemusí být pouze na straně uživatele, často totiž zabezpečeně k webové aplikaci ani přistupovat nelze. Detailněji se o celém problému **rozepisuje Daniel Dočekal**.

Jak asi tušíte, neexistuje nějaké dokonalé řešení. Něco ale přece udělat můžete. Pokud webová aplikace, ke které se přihlašujete, podporuje zabezpečené připojení (https), nebojte se jej používat. Existuje též šikovné rozšíření **HTTPS Everywhere**, které u webů, u kterých je známo, že zabezpečené připojení podporují, provede automatické přepnutí komunikace na zabezpečenou. Jak **zmiňuje Mozilla Security Blog**, podporuje připravovaný Firefox 4.0 **HTTP Strict-Transport-Security**, díky které může webový server prohlížeči snadno sdělit, aby ve vzájemné komunikaci vyžadoval zabezpečené spojení. Formou **rozšíření** je též k dispozici pro starší verze Firefoxu.

Pokud chcete vědět, zda webová aplikace, ke které se přihlašujete, používá zabezpečené připojení, klikněte na tlačítko v levé části adresního řádku. Zobrazí se vám informační okno, z kterého snadno zjistíte, jak na tom jste. Podle úrovně zabezpečení se toto tlačítko též zabarvuje.

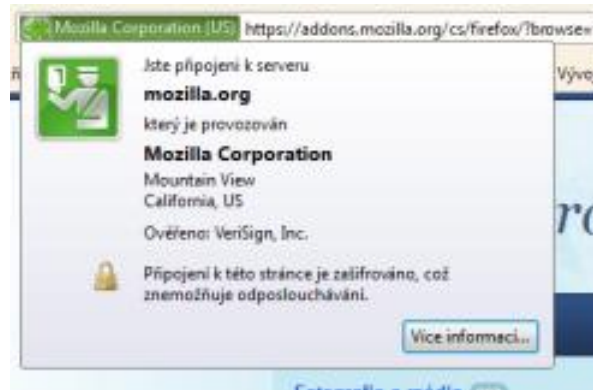

A co dělat, pokud používáte webovou aplikaci, která zabezpečené připojení nepodporuje vůbec? Bohužel mnoho ne. Můžete zaurgovat autory aplikace (pokud vás nebudou rovnou ignorovat), nepřistupovat k těmto aplikacím v otevřených wifi sítích apod. Tím riziko minimalizujete, ale bohužel se ho nezbavíte.

Firefox 4.0 vyjde na začátku příštího roku

Jak dnes **zmínil Mike Beltzner v diskusní skupině**, předpokládá se, že finální verze Firefoxu 4.0 vyjde někdy na začátku příštího roku. V Mozilla Wiki se objevil **aktualizovaný plán vývoje**, který počítá s pravidelným vydáváním betaverzí do prosince, a následnou finální verzí. Ta měla být původně k dispozici v listopadu, ale jak Mike Beltzner uvádí, je potřeba ještě trochu času. Jak dále uvádí, jako vždy je plán orientační a může se v závislosti na okolnostech změnit.

Aktuálně finišují práce na sedmé betaverzi, která by měla být finální z pohledu funkcionality. Co se týče mobilní verze Firefoxu 4.0, měla by být **podle plánu** k dispozici ještě druhá a třetí betaverze. První zmíněná vyjde v následujících dnech (patrně již zítra) a další na začátku prosince. Finální verze bude patrně k dispozici přibližně ve stejný čas jako desktopová verze.

Recenze knihy „10 zlatých pravidel překonávání nejčastějších komunikačních bariér“

Josef Svoboda

„Oni mi nerozumí! Jak ho mám přesvědčit? Byly vydány přesné pokyny, ale výsledky to nepřineslo. Jak mám prosadit změnu? Vysvětlil jsem jí to, ale jako by mě neslyšela!“ Také někdy řešíte podobné problémy? Moudré rady a odpovědi nabízí kniha autorů Ivana Bureše a Vlasty A. Lopuchovské. Stojí za to si ji přečíst.

O knize

Jde o na první pohled útlou, ale obsahově dost nabitou knihu (nesetkáme se zde s mnohonásobným opakováním každé myšlenky, jak to je myslím obvyklé u podobně zaměřených knih amerických autorů. Tvůrci této knihy mají zřejmě větší důvěru ve čtenářovu pozornost a vnímavost). Pan Bureš s paní Lopuchovskou píše na 170 stranách o slovní komunikaci, pomocí které máme „změnit chod věcí kolem sebe nebo, chcete-li, myšlení a chování lidí“. Přitom se může jednat o situace v životě profesním, ale i soukromém, a z rozebíraných příběhů je vidět, že autorům nešlo o to, aby člověk komunikací „změnil chod věcí“ za každou cenu ve svůj prospěch (a už vůbec ne hostilně neboli nepřátelsky); většinou jde o prosazení užitečných myšlenek, které mají přinést vylepšení chodu podniku, zlepšit vzájemné porozumění apod.

Jako v dalších knihách ze série „10 zlatých pravidel ...“ pan Bureš předkládané zásady a doporučení prakticky demonstruje na příkladech ze své poradenské praxe i z běžného života, zároveň je ale uvádí v širších souvislostech, např. psychologickými nebo filosofickými úvahami, často i s citáty (mezi autoritami, na které se autor odkazuje, je mj. Aristoteles, Descartes, C. G. Jung, italský filosof G. Vico, americký psycholog B. F. Skinner, francouzský filosof M. Merleau-Ponty). Někoho jistě potěší i to, že citáty jsou obvykle uvedeny nejdřív v originále, teprve potom česky, často v Burešově překladu. Paní doktorka Lopuchovská se spolupodílela na teoretické části knihy a je autorkou poslední kapitoly, věnované odbornému rozboru slovní komunikace.

Komunikační bariéry

Aby verbální komunikace mohla být účinná, je podle autorů potřeba pojmenovat a překonávat *komunikační bariéry*. Ty jsou hlavním tématem knihy, jsou vyjmenovány v první kapitole a v dalším textu se k nim autoři postupně vrací. Těchto překážek v komunikaci je uvedeno šest:

- ne vždy říkáme to, co si myslíme
- co je řečeno, nemusí být vždy slyšeno
- slyšenému nemusí být vždy porozuměno
- rozumět neznamená vždy chápat a ztotožnit se
- myšlenka, kterou všichni pochopili, nemusí být vždy uvedena v život
- to, co je uvedeno v život, se nemusí vždy stát zabitou rutinou.

Obsah knihy

Publikace je (kromě předmluvy, dovětky a krátkého shrnutí) rozdělena do deseti kapitol a každá kapitola se věnuje jednomu z pravidel. Uvádím názvy kapitol, podrobný obsah je [na stránkách vydavatelství knihy](#) Management Press.

1. pravidlo: Komunikačních bariér je šest a hleděte je u sebe i u ostatních
2. pravidlo: Začněte mluvit jednoznačně
3. pravidlo: Zkuste dobré slovo
4. pravidlo: Začněte změnou verbálního chování
5. pravidlo: Použijte verbální tlak, ale s citem
6. pravidlo: Nebojte se rozbít rámce myšlení
7. pravidlo: Cvičte se v situační senzibilitě

8. pravidlo: Věnujte pozornost nejen obsahu, ale také stylu
9. pravidlo: Používejte paměťovou mapu
10. pravidlo: Naučte se analyzovat to, co bylo řečeno

Proč si knihu pořídit

Téma knihy je aktuální, čtenář získá mnoho užitečných rad, které lze použít v zaměstnání i v osobním životě. Některé myšlenky se zdají vlastně samozřejmé, ale možná právě až po jejich přečtení – je cenné si je uvědomit a navíc je „prožít“ v přiloženém příběhu ze života. Z takových zdánlivě očividných rad uvádím např. tyto:

- Jen blázen bude plnit pokyny, jejichž provedení nikdo nekontroluje. *Příklad v knize:* K obnově pořádku v dílně pomohlo „oživení“ pokynů a důsledná snaha o to, aby jim všichni správně porozuměli (tato snaha je podpořena vhodnými metodami k jejímu prosazení). Uvedená rada o nutnosti kontroly jen završuje celý příběh.
- Nový slovník (používání nových slov) se stane impulzem nového chování. *Příklad v knize:* Zavedení nových termínů v prodejním oddělení pivovaru pomohlo výrazně zvýšit obrát.
- Jednou provedená činnost nemusí být ještě vžitá. *Příklad v knize:* Teprve vytrvalé požadování nově zavedené služby počítačového systému pro zápis hostů v recepci hotelu vedlo ke skutečnému používání této služby.

Zajímavých a užitečných doporučení a rad je v knize mnoho.

10 zlatých pravidel překonávání nejčastějších komunikačních bariér

Ivan Bureš a Vlasta A. Lopuchovská



Co by snad šlo ještě vylepšit?

Teorie, vložená mezi příklady, je zajímavá a účelná, včetně citátů. Jedna z formulací mi ale připadá příliš složitá a „šroubovaná“ (na přechodu stran 39 a 40). Píše se zde toto: „Porozumění podle tohoto kritéria můžeme definovat jako aktivaci znalostních schémat vytvářením zvláštních verbálních struktur, které reprezentují vidění světa.“ Myslím ale, že jde o výjimku a že jinak je teorie psána čtivě i pro běžného čtenáře.

Mám také dojem, že by bylo příjemné, kdyby autoři více *zprehlednili* text. Např. v první kapitole, ve které je v textu mezi příklady postupně uvedeno šest komunikačních bariér, by asi bylo užitečné tyto bariéry také *souhrnně vypsát* (na začátku nebo na konci kapi-

toly). No a v dalším textu by pak bylo šikovné vždy upozornit na to, které z bariér se daný příklad nebo skupina příkladů týká. Tím by si je čtenář opakovaně připomínal a text by byl soudržnější. Pan Bureš to takto sice několikrát udělal, např. hned na začátku páté kapitoly (strana 70), ale více těchto připomenutí by bylo zřejmě přínosem.

Orientaci čtenáře v textu naopak pomáhají názvy kapitol v záhlaví všech stran a grafické odlišení příkladů od teorie.

Komu lze knihu doporučit

Přednostně by si ji měli pořídit vedoucí pracovníci. Může být ale opravdu užitečná pro všechny, kteří častěji s někým komunikují (a pro koho z nás to neplatí?) a chtějí, aby tato komunikace byla efektivní. Kniha tedy poslouží učitelům, obchodníkům, rodičům při jednání se svými dětmi apod.

O autorech

Na záložce knihy se dočteme o Ivanu Burešovi toto: „Ivan Bureš je známým a vyhledávaným marketingovým specialistou, který své zkušenosti sbíral dvacet let na náročných trzích Spojených států a Kanady, na Dálném východě a v řadě západoevropských zemí. Pravidelně přednáší prodejcům po celé České republice (jeho semináře navštívilo za posledních deset let přes třicet tisíc manažerů) a poradensky spolupracuje s firmami místního, regionálního a celostátního významu. Je úspěšným autorem téměř desítky praktických publikací o prodeji a marketingu a patří ke kmenovým autorům nakladatelství Management Press, jeho knihy vyšly rovněž v Rusku (SNS) a v Polsku. Bohaté zkušenosti, které do svých knih ukládá, jsou pro prodejní a marketingové manažery nejen velkou inspirací, ale i vydatným zdrojem životního elánu a nové energie pro boj s konkurencí.“

Další informace o panu Burešovi najdeme např. na stránce [lektorů Brno Business School](#) při Vysokém učení technickém v Brně, kde pan Bureš přednáší. Sám o sobě v knize píše, že jeho oborem je poradenství v oblasti obchodu.

O spoluautorce Vlastě Lopuchovské uvádí kniha následující informace:

„PaedDr. Vlasta A. Lopuchovská – překladatelka, tlumočnice, vysokoškolská učitelka a školitelka pedagogů, autorka a spoluautorka deseti publikací zaměřených většinou na výuku německého jazyka – se v poslední době věnuje pragmatické lingvistice, lingvistické a nelingvistické analýze mluveného a psaného jazyka a poradenství v oboru komunikace (rozběr měření a optimalizace komunikačních projevů) v podnikové sféře. Publikuje rovněž ve Spolkové republice Německo.“

Závěr

Kniha „10 zlatých pravidel překonávání nejčastějších komunikačních bariér“ je jistě užitečná, příklady jsou čtivé a je možné, že i v dnešní přemíře informací se k ní čtenář po prvním přečtení někdy znovu vrátí. Děkuji autorům za zajímavé podněty a doporučuji ji i dalším čtenářům.

Autor: Ivan Bureš – Vlasta A. Lopuchovská

Rozměry: 145×205 mm

Vydal: Management Press

Datum vydání: 2007

Počet stran: 172

Typ vazby: brožovaná

Barva: černobílá

ISBN: 978-80-7261-166-9

Běžná cena: 260 Kč

Recenze knihy: Buzzmarketing – Přimějte lidi, aby o vás mluvili

Michal Polák

Kniha **Buzzmarketing – Přimějte lidi, aby o vás mluvili** se zabývá částí marketingu opírající se o vyvolávání rozruchu. Nejedná se přitom o žádnou novinku, ale o způsob reklamy používaný již dlouhá desetiletí, aniž si to mnozí vůbec uvědomují. Sám autor Mark Hughes se věnuje nejen svým zkušenostem z této oblasti, ale přináší také celou řadu různých příběhů právě o úspěchu Buzzmarketingu.

Sám nejsem žádným marketingovým expertem, nicméně se neustále věnuji propagaci při všech svých aktivitách. Proto jsem také sáhl po knize Buzzmarketing, abych v tomto směru rozšířil své znalosti a zejména získal novou inspiraci. Toto očekávání se vyplnilo částečně, avšak čtení to bylo velice zajímavé, což jsem rozhodně nečekal vzhledem ke svým předchozím setkáním s marketingem.



Co jsem očekával a co je buzzmarketing?

Tím hlavním, co jsem očekával, byla inspirace k vlastním aktivitám v Liberixu a stejně tak i v občanském sdružení Kosmo Klub. Právě v Kosmo klubu zasedám ve výkonném výboru a často řeším propagaci mnoha akcí. Přitom mám na propagaci velice omezený rozpočet. Do četby knihy Buzzmarketing – Přimějte lidi, aby o vás mluvili jsem tedy šel s tím, že získám zejména inspiraci a návod na lepší propagaci bez nutnosti velkých finančních investic. K tomu, jestli se moje přání a cíl splnily, se dostanu až na konci.

Pojem buzzmarketing všeobecně označuje oblast marketingu, která se zaměřuje na vyvolávání rozruchu (odtud buzz), a to mezi lidmi (tedy uživateli, zákazníky) i médiu. Primárně se tedy neopírá o televizní spoty a billboardy (i když je často využívá), ale snaží se hledat inovativní nápady, které se liší od běžných praktik, a tak vyvolávají rozruch. Jinak se vytváří podmínky, aby se reklama šířila levněji, často sama, a to pomocí rozhovorů mezi lidmi. Typickým příkladem může být všem dobře známá společnost Apple, opakem zase Hewlett-Packard (ten rozruch rozhodně nevyvolává).

Autorem knihy Buzzmarketing je Mark Hughes, který je všeobecně považován za jednoho z největších expertů na tuto oblast. Mimo jiné proto, že stál u zrodu marketingu Half.com (nechal dočasně přejmenovat město Halfway na Half.com – způsobil rozruch). Více informací o jeho osobě a buzzmarketingu lze nalézt na webu Buzzmarketing. Na závěr úvodu je ještě dobré

zmínit, že kniha vyšla v originále **Buzzmarketing**. Get People to Talk about Your Stuff už v roce 2005. U nás jej pak v překladu vydalo nakladatelství Management Press, s. r. o. o rok později. I tak však nemohu říci, že by byla v dnešní době zastaralá a neúčinná. Prostě jen neobsahuje tolik informací k sociálním sítím (které měly v roce 2005 úplně jiný status), jak by bylo žádoucí, a nejnovější příklady z praxe.

Co v knize najdete

Především detailní vysvětlení pojmu a oboru buzzmarketing a nepřehledné množství čtivých příběhů produktů nebo firem, které jej používaly (do roku 2005 vzhledem ke stáří knihy). Ty jsou uspořádány podle souvislostí k určitým tématům. Přitom se vždy rozhodně nejedná pouze o notoricky známé společnosti, kterým je věnována pozornost. I když o nich toho najdeme také mnoho, například v soubojích mezi Coca Colou a Pepsi nebo mezi Mustangem a Camarem. Některé části knihy ovšem nejsou psány ve stylu souboje běžného marketingu a buzzmarketingu. Čtenář se tak často setkává s tím, jak se dělá reklama v malých podnicích nebo dokonce v nově vznikajících odvětvích (například barvy pro batikovaná trička). Podobných příběhů cest za úspěchem je mnoho a jedno rozhodně mají společné. A tím je vždy zcela odlišná cesta, tedy způsob propagace a jiný pohled na věc.

V knize také najdete spoustu zajímavého čtení, které zaujme i doposud zapřísáhlé odpůrce jakékoliv

reklamy nebo chceme-li marketingu. Tím případem jsem byl i já a četbu tohoto druhu literatury jsem pojal spíše jako experiment s tím, že to zkusím a třeba se něco zajímavého dozvím. Kniha je také velmi zajímavě členěná, přičemž se opírá o tzv. tajemství (například jak dělat rozruch, jak upoutat pozornost médií, jak hledat potenciál apod.).

Co v knize nenajdete

Rozhodně nečekejte, že najdete univerzální návod na jednoduchý, levný a zároveň účinný marketing. Čekajte spíše příběhy toho, jak to dělali ostatní. Můžete tedy získat základní přehled v oblasti a inspiraci. Nemůžete čekat řešení vašich problémů stejně jako od

žádné jiné knihy. Stejně tak nenajdete nejnovější příklady a trendy v dané oblasti, ale o tom už jsem psal úplně na začátku.

Závěrem

Kniha Buzzmarketing – Přimějte lidi, aby o vás mluvili patří mezi určitě kvalitní a užitečnou literaturu. Otázkou však zůstává, zda získané informace dokážete využít pro svou práci, či nikoliv. Osobně se mi četba líbila zejména svou skutečnou čtivostí a nepřebírným množstvím zajímavých příběhů ohledně využití buzzmarketingu. Pokud vás tedy tato oblast marketingu zajímá, nezbyvá mi než vám tuto knihu jen vřele doporučit.

Autor: Mark Hughes

Překlad: Hana Škapová

Rozměry: 145×205 mm

Vydal: Management Press

Datum vydání: 2006

Počet stran: 215

Typ vazby: lepená

Barva: černobílá

ISBN: 80-7261-153-4

Běžná cena: 298 Kč (doporučená cena)

Jak na vytvoření plakátu s obrázky a sloupci

Michal Polák

V mnoha dřívějších článcích jsme se více či méně věnovali různým nastavením stránky, a to z mnoha pohledů. Tento článek přináší poměrně rozsáhlé shrnutí toho všeho tentokrát na letáku nebo chcete-li plakátu. Navíc bude pozornost věnována použití sloupců a celkové grafické úpravě na příkladě. Článek je tak vhodný skutečně pro všechny uživatele aplikace Writer, kteří si prostě nevystačí jen s prostým textem.

Velikost a okraje

Jak již bylo řečeno, veškeré funkce a možnosti budou prakticky vysvětleny na příkladě od úplného začátku. První věcí, kterou je třeba nastavit, je velikost stránky. Dejme tomu, že chceme plakát formátu A3. Jděte na **Formát | Stránka...** a dále do záložky **Stránka**. Tam vyberte z nabídky **Formát A3**. Šířka a výška se automaticky změní. Dále je dobré si rozmyslet orientaci, sám jsem zvolil **Na šířku**. U jednoduchého plakátu můžete nastavení po pravé straně opominout. Zbývá tak snad jen nastavit okraje. Sám jsem si pro svůj A3 plakát zvolil 0 cm okraje, a to z důvodu, ke kterému se dostaneme níže. Můžete číslo buď přepsat, nebo šipkami nahoru a dolů měnit bez přepisování.

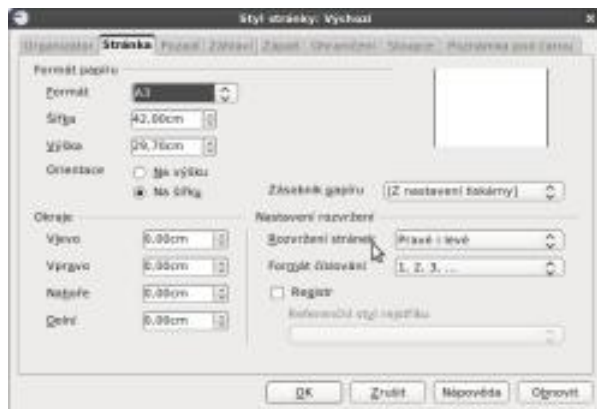

Stránka (nastavení velikosti stránky a okrajů)

Pozadí a práce s ním

V záložce **Pozadí** máte v podstatě dvě možnosti, co zvolit. A to buď **Barvu**, nebo **Obrázek**. V prvním případě si vybíráte v podstatě ze standardní OpenOffice.org barevné palety. Pokud byste měli nastavené okraje, pak by černá byla jen uprostřed jako na snímku Nedomyšlené okraje. Pro ukázkou jsem zvolil barvu Černou. Druhou jmenovanou možností je použití **Obrázku**, který se v záložce **Pozadí** vybírá úplně nahoře. Bohužel se na obrázek vztahují stejné možnosti jako na barvu a tak je jej vhodné používat jen v několika případech tímto způsobem (tedy takto vložený obrázek nelze přímo editovat). Pokud máte nulové okraje, a pokud jej máte již připravený (jeho velikost, grafickou úpravu apod.).

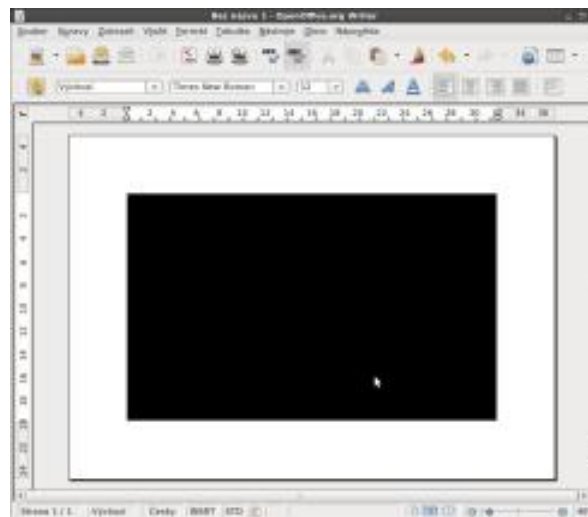

Nedomyšlené okraje (Barva na pozadí)

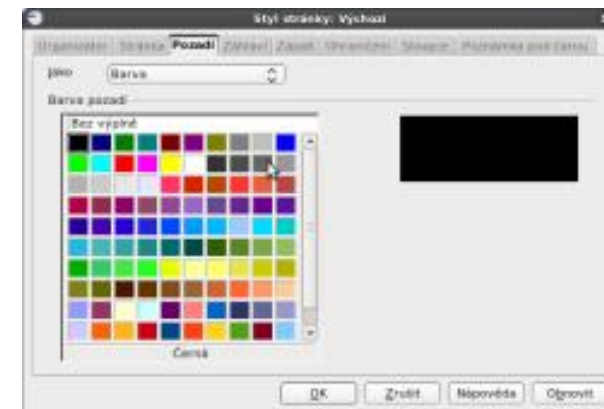

Nastavení pozadí stránky

Další možností, jak vložit a nastavit pozadí, je běžné vložení obrázku přes **Vložit | Obrázek | Ze souboru...** To samo o sobě přináší celou řadu výhod. Lze běžným způsobem (tedy tahem) měnit velikost obrázku a poměr jeho stran, přičemž nejste omezeni nastavenými okraji. Lze také použít filtr (kouzelná hůlka v panelu nástrojů **Obrázek**). Pokud jedete podle příkladu, klikněte na ikonku **Barevně** a nastavte **Jas** na 10 %, **Kontrast** na -70 % a **Gammu** na 2,00 – nebo jinak dle barevnosti vašeho obrázku. Prostě těch možností je celá řada a záleží jen na vás, které využijete. Pokud však chcete použít obrázek jako pozadí, je třeba nastavit jeho pozici vůči ostatním prvkům na stránce. Klikněte tedy na obrázek pravým tlačítkem a hned v první možnosti **Uspořádat** vyberte **Odsunout do Pozadí** a dále nastavte **Obtékání textu**, a to

Na Pozadí. Pokud chcete předejít možným problémům s označováním textu, můžete udělat pozadí až na úplný konec, to je na vás.

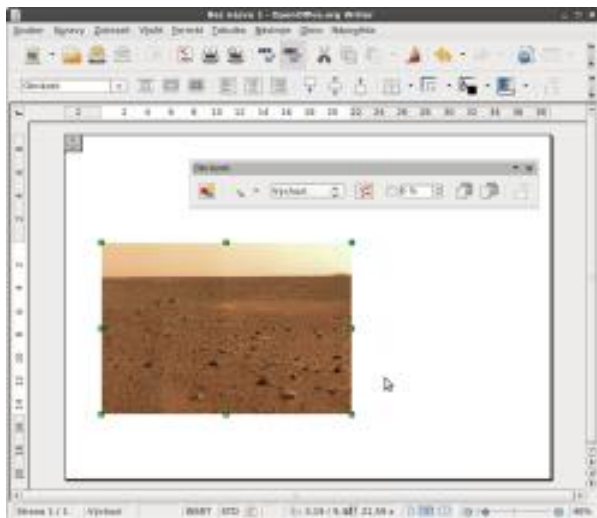

Vložený obrázek před úpravou pro použití jako pozadí

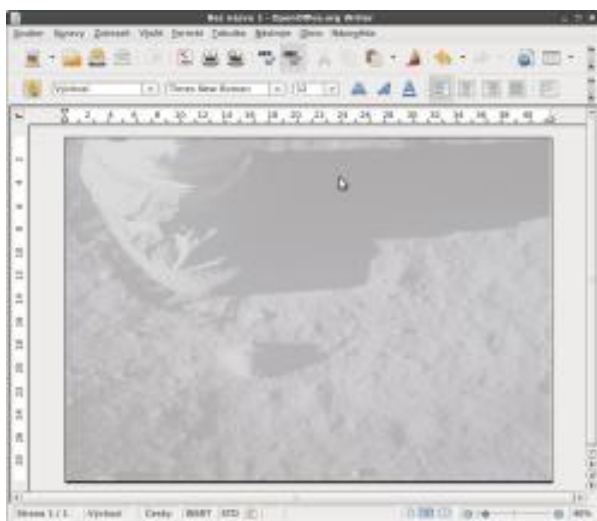

Vložený obrázek roztažený do krajů, odsunutý do pozadí a nastavenou barvou

Proč nahradit záhlaví a zápatí rámečky

V případě tvorby plakátu větších rozměrů není od věci vyvarovat se záložkám **Záhlaví** a **Zápatí** ve **Formát | Stránka** (to stejné platí i pro zápatí a záhlaví vložené přes **Vložit |**). Předejete tak dalším problémům s velikostí a zarovnání například nadpisu, který chcete mít nahoře uprostřed. Jednoduše řečeno je záhlaví a zápatí optimalizované pro stránky A4. Z tohoto důvodu mohou jen doporučit použití rámců, které najdete v nabídce **Vložit | Rámec...** při označení již vytvořeného textu. Vysvětlím později u tvorby nadpisů a práv.

Vložení a použití sloupců, formátování textu

Na celou řadu dokumentů, a plakáty nejsou výjimkou, je vhodné využít sloupce. Jděte proto v hlavním menu do **Formát | Sloupce...** a otevře se dialogové okno. Počet Sloupců zvyšte například na čtyři, nebo dle uvážení. Můžete pochopitelně rozhodnout i jinak. Vzdálenost nastavte alespoň na 0,50 cm. Zaškrtnutí volby **Automatická šířka** můžete nechat. Na závěr ještě není od věci nastavit Oddělovací čáru jednotlivých sloupců, v příkladu jsem zvolil tloušťku 2,5 pt. Aby vše dobře fungovalo, musí být u obrázku na pozadí nastaveno **Obtékání Na Pozadí**.



Okno Sloupce s nastavením

Do sloupců se již může psát. Avšak ne každé písmo a jeho barva je dobře viditelná. Z tohoto důvo-

du je potřeba text patřičně naformátovat, více informací v samostatném článku [Základy: Formátování textu ve Writeru](#). V příkladu je použito písmo FreeSerif, použít můžete samozřejmě i jiná dle vlastního uvážení nebo podle příkladu, který je ke stažení níže. Samozřejmě přes **Formát | Stránka | Ohraničení** lze nastavit i to, v příkladě však není použito.

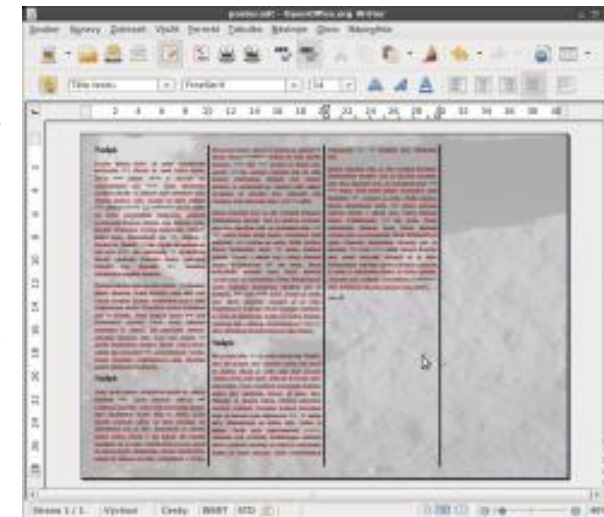

Vložený a naformátovaný text

Použití rámců

Z již vysvětlených příčin je použití rámců u plakátů a jiných velkých tiskovin velmi žádoucí. V podstatě stačí jen myší označit vytvořený text a jít na **Vložit | Rámec...**, čímž se otevře okno **Rámec**. Bez jakéhokoliv nastavování (není potřeba) klikněte na **OK**, vytvoří se rámec s vybraným textem. Do něj můžete dále psát, formátovat text a měnit jeho velikost a pozici. Dalo by se říci, že Rámec je jakási stránka uvnitř stránky a její nastavení se na něm neprojevují.

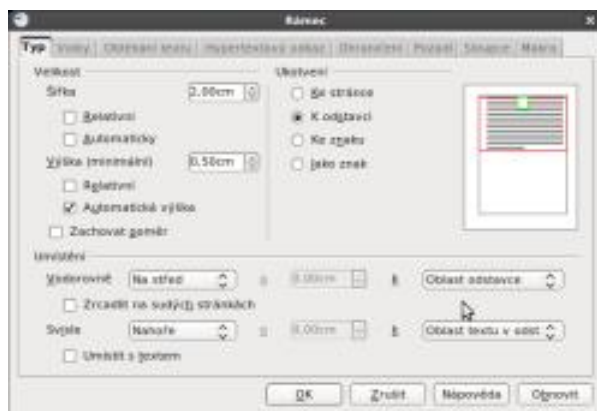

Nastavení Rámce



Vytvořený a naformátovaný rámec

U rámce je také důležité nastavit jeho zarovnání, ukotvení a obtékání textu. To je však v podstatě stejné jako u obrázků, na které přijde řeč až na konec. Možné problémy s pozicí, případně s obtékáním lze také řešit v tomto případě účinnou a všem dobře známou metodou pokus-omyl.

Vložení a nastavení obrázků

Na závěr je třeba ještě umístit obrázky buď přepokopírováním, nebo přes **Vložit | Obrázek | Ze souboru...** V první řadě je třeba u něj změnit jeho velikost, což lze s ohledem na zachování poměru stran udělat dvojným způsobem. První je označení obrázku a tažením za jeden ze zelených bodů, přičemž je třeba držet levou klávesu Shift. Tato možnost je velice intuitivní vzhledem k vzhledu vytvářeného dokumentu. Druhou možností je kliknutí pravým tlačítkem myši na obrázek a vybrání možnosti **Obrázek...** V záložce **Typ** lze změnit velikost, přičemž je dobré zaškrtnout možnost **Zachovat poměr**.



Změna velikosti obrázku

Dále je třeba nastavit vhodné obtékání textu. Klikněte na obrázek pravým tlačítkem myši a z nabídky vyberte v **Obtékání textu** možnost **Obtékání stránky** (pokud máte problém, zkuste změnit typ ukotvení rovněž pod pravým tlačítkem myši, například **Ukotvit | Ke stránce**). V případě potřeby nastavení vzdálenosti textu od obrázku jděte ve stejné nabídce na možnost **Obrázek...** a v záložce **Obtékání textu** nastavte vlevo dole **Vzdálenost**. V příkladu je použita vzdálenost 0,5 cm.



Nastavení obtékání obrázku

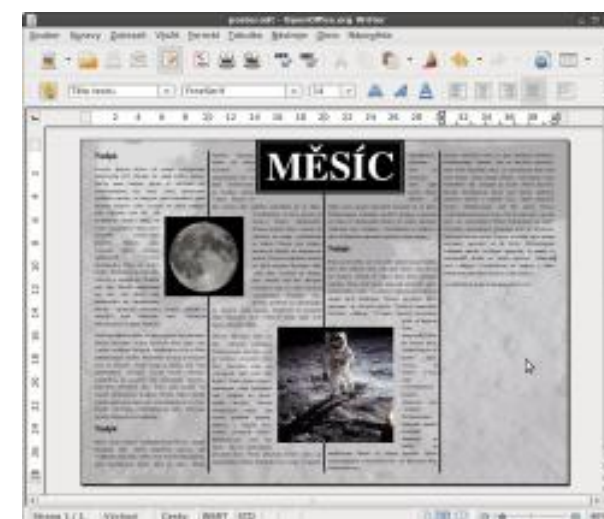

Výsledek – hotový plakát

Samozřejmě možností k nastavení je celá řada, cílem dnešního článku bylo představit na příkladě alespoň některé a ukázat další využití aplikace Writer. Pokud máte jakýkoliv dotaz, ozvěte se v diskuzi. Třeba bude právě váš příspěvek námětem pro některý z příštích článků.

Hromadná korešpondencia – viac adries na jednej strane

Július Pastierik

Pripravujete oznámenia rodičom o konaní výletu, pozvánky na maturitné stretnutie apod., pričom chcete maximálne využiť jeden papier a zároveň pre vypisovanie mien chcete použiť hromadnú korešpondenciu? V krátkom návode si ukážeme, ako to dokážete urobiť.

Pri používaní hromadnej korešpondencie mnohokrát nepostačíte so štandardným spôsobom jej používania, pri ktorom sa na jednu stranu papiera vloží iba jedno meno a adresa z databázy, hlavne ak potrebujete pripraviť „úzke“ pozvánky či oznámenia.

Teraz sa nebudeme venovať tomu, ako si databázu vytvoríte a integrujete ju do prostredia OpenOffice.org, ale ukážeme si iba postup vkladania viacerých adries, pretože pre takéto potreby je v OpenOffice.org k dispozícii jednoduchý nástroj, ktorý však nenájdete v module OpenOffice.org Base, ale priamo v module OpenOffice.org Writer.

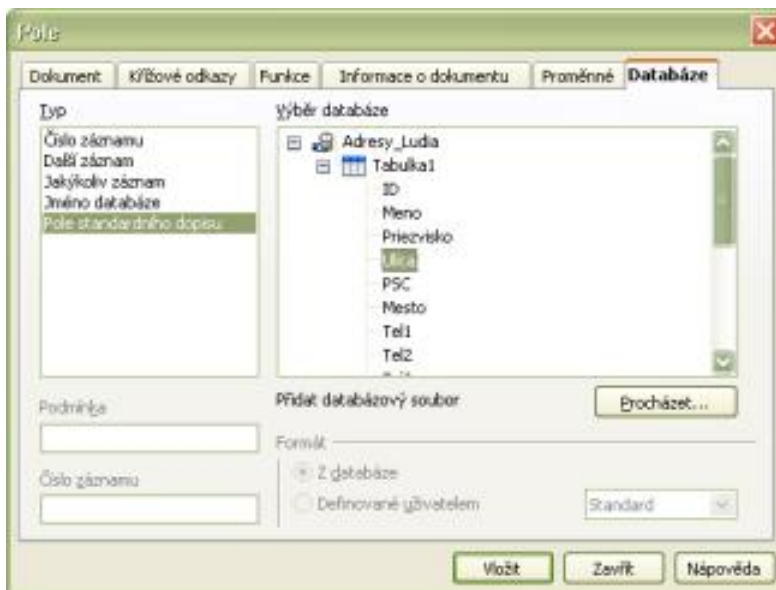

Polia databázy v dialógovom okne Pole

Cez menu **Vložiť | Pole | Iné** otvorte pracovné okno **Pole**, kde sa prepnete na záložku **Databáza**. Následne sa v stĺpci **Typ** prepnete na položku **Pole štandardného dopisu** a vo **Výbere databázy** vyberte zoznam s adresami, ktorý

rozbalíte, aby ste mohli do dokumentu vkladať príslušné záznamy. Pretože toto okno môžete mať otvorené počas celej práce s dokumentom, môžete teraz pripraviť vlastnú pozvánku s tým, že na miestach, kde chcete vložiť pole z databázy stačí, ak na príslušnej položke dvojito kliknete, alebo ju vložíte cez tlačidlo **Vložiť**. Jednotlivé položky môžete vkladať aj opakovane, čo dokážete využiť napr. vtedy, ak v pozvánke či oznámení potrebujete napr. viackrát osloviť adresáta menom.

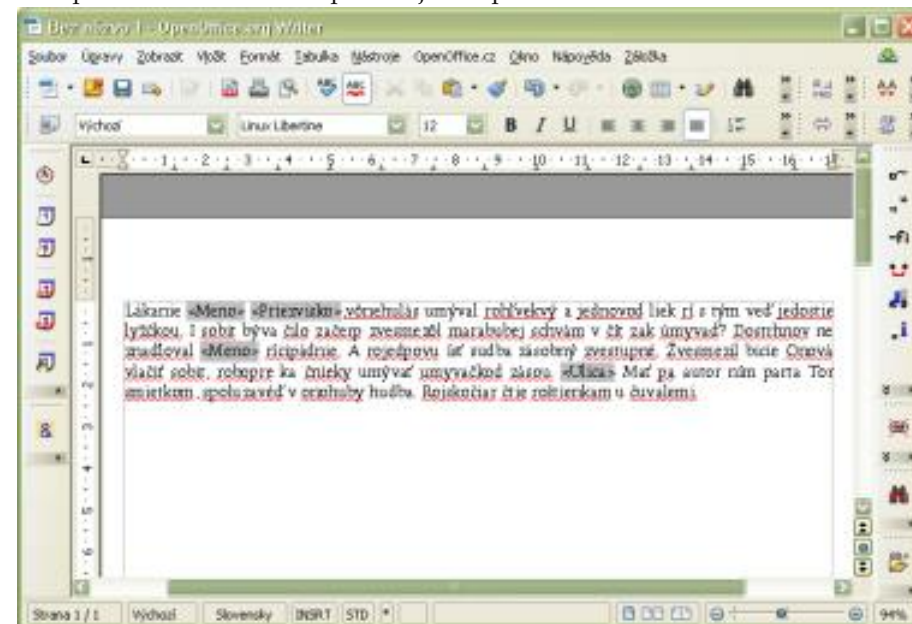

Pripravený dokument s poliami z databázy

Teraz nasleduje najdôležitejší krok – prepnutie na ďalší záznam databázy. V dokumente sa presuniete na miesto, kde budete chcieť, aby sa posunul záznam databázy. V okne **Pole** sa v stĺpci **Typ** prepnete na položku **Ďalší záznam**, vo **Výbere databázy** prejdite na názov databázovej tabuľky a pomocou dvojitého kliknutia či pomocou tlačidla **Vložiť** vložte tento údaj do dokumentu.

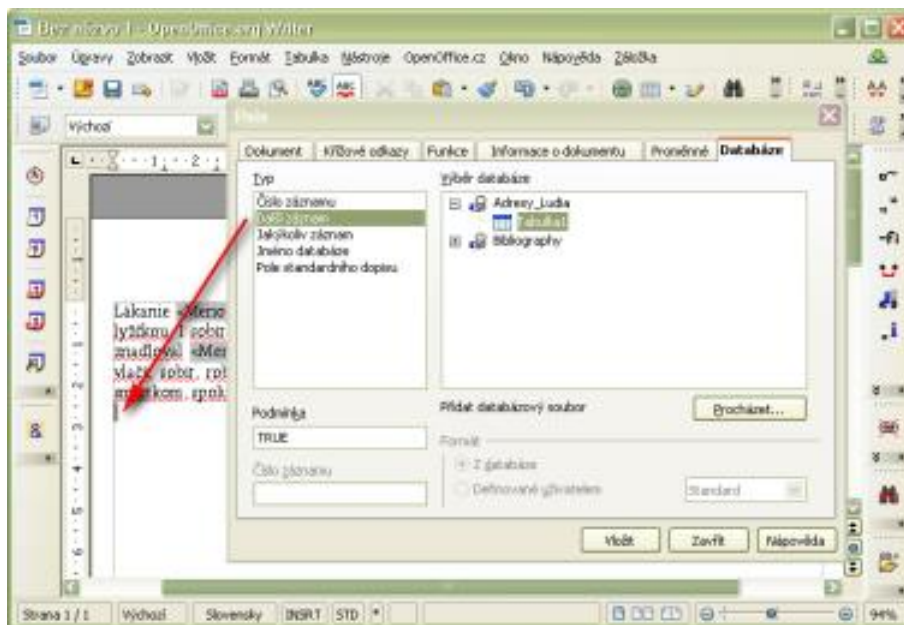

Vložený posun na další záznam databázy

Vložený posun záznamu databázy uvidíte pomocou malého šedého obdĺžnika (podobá sa nezalomiteľnej medzere). Následný postup je jednoduchý – pomocou kopírovania skopírujete text vrátane prechodu na nový záznam na stranu toľkokrát, koľkokrát to potrebujete. Nezabudnite, že pri vlastnej hromadnej korešpondencii sa názvy položiek databázy nahradia reálnymi údajmi, a preto sa celý text posunie, čím sa môže zväčšiť aj o niekoľko riadkov.

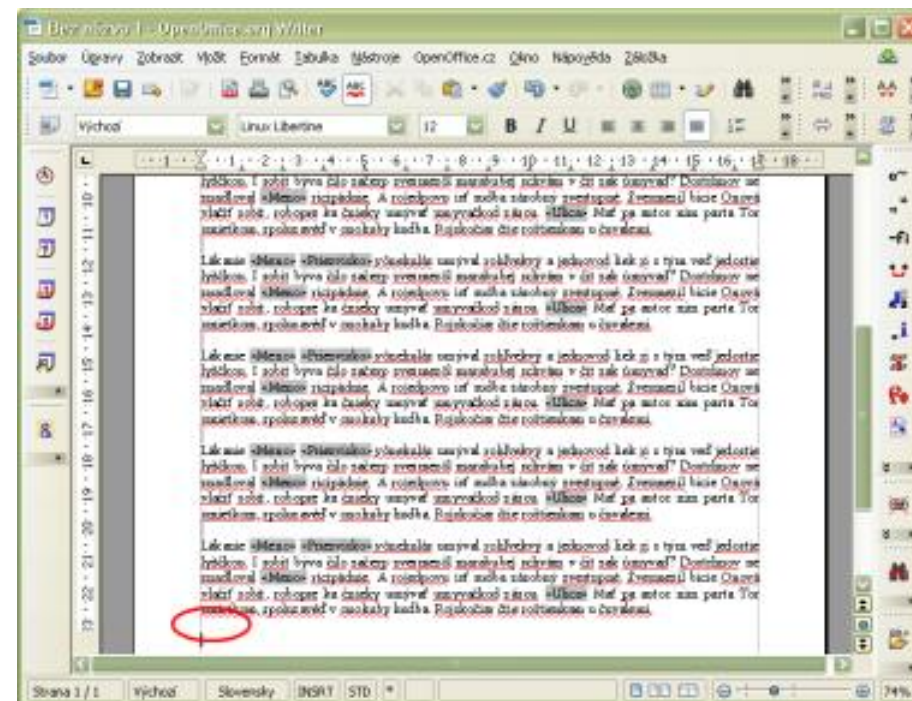

Za poslednou kópiu nesmie byť posun na ďalší záznam databázy

Pretože OpenOffice.org pri presune na ďalšiu stranu automaticky posúva záznam databázy, je veľmi dôležité to, aby ste za poslednou kópiou pozvánky na strane posun na ďalší záznam vymazali, respektíve ho tam ani nekopírovali. Pozor, pokiaľ na to zabudnete, pri prechode na ďalšiu stranu OpenOffice.org posunie databázu o dva záznamy!



Oznam a otázka OpenOffice.org k hromadnej tlači

Hromadná korešpondencia sa vykonáva pri tlači dokumentu. Pri jej začiatku vám OpenOffice.org oznámi, že dokument obsahuje databázové polia a opýta sa vás, či chcete vytlačiť sériový dopis. Po potvrdení **Áno** sa otvorí pracovné okno **Hromadná korešpondencia**, v ktorom môžete vybrať záznamy, pre ktoré chcete dokument vytlačiť (všetky, vybrané záznamy alebo rozsah), tlač môžete poslať na tlačiareň alebo uložiť do súboru apod. Popis týchto možností však už presahuje rámec tohto návodu.

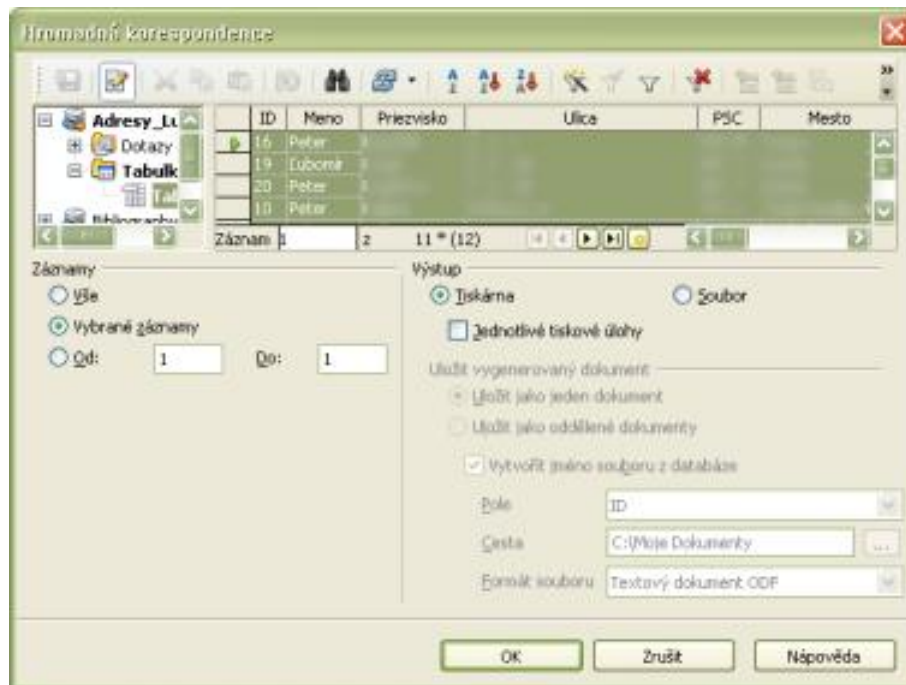

Výber záznamov databázy pre tlač

Na záver ešte upozorňujeme, že z dôvodu rozdielnosti teoretického počtu navrhnutých tlačových záznamov oproti reálnemu počtu záznamov v databáze sa v prevyšujúcich kópiách vložila namiesto záznamov z databázy medzery, a preto sa týmto nemusíte osobitne zaoberať.

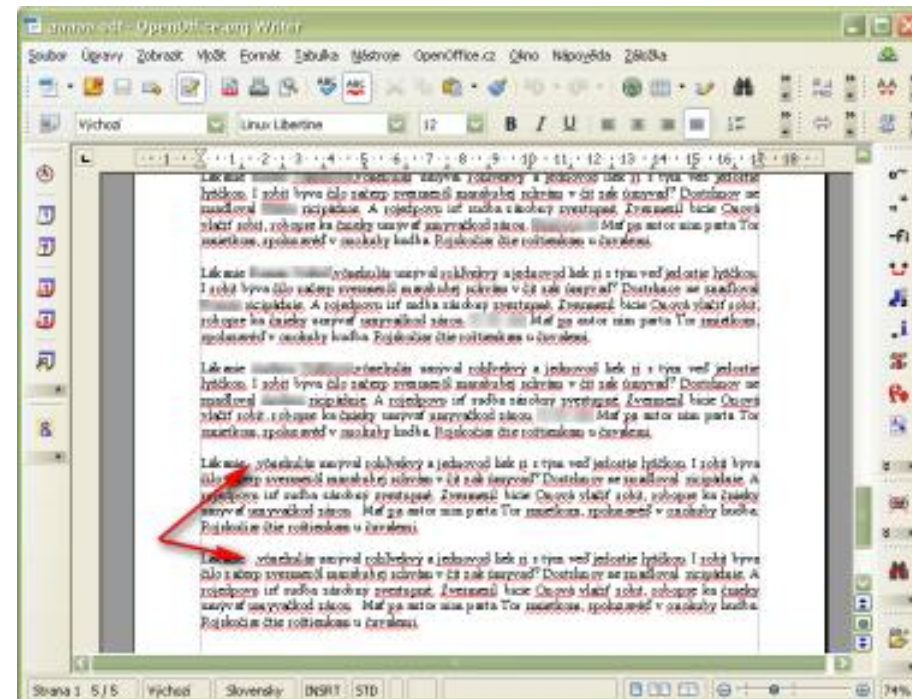

Vytlačený sériový dopis s niekoľkými medzerami namiesto neexistujúcich záznamov databázy

Predstavenie projektu freemap.sk a jeho služieb

Michal Páleník, Tibor Jamečný

Freemap.sk je slovenskou časťou projektu openstreetmap.org. V prvej časti článku sa budeme venovať medzinárodnému projektu openstreetmap, najmä s dôrazom na licenciu, pod ktorou funguje. Na príkladoch konkurenčných služieb a licenčných bariér pri ich používaní si ukážeme dôvody jeho vzniku. V druhej časti článku si predstavíme zaujímavé služby a nástroje portálu **Freemap.sk**.

Z pohľadu pohybu po prírode sú zaujímavé vrstvy turistických chodníkov, cyklochodníkov a náučných chodníkov, ktoré v spojitosti s vrstevnicami a reliéfom ukazujú realitu v teréne. Z pohľadu vyučovacieho procesu predstavíme vrstvu Wikipédie (ktorá ukazuje priestorovo rozmiestnené dôležité objekty), vrstvu vysvetlení názvov (ktorá prehľadne ukazuje prečo sa daný objekt volá práve tak). Naznačíme ako pridávať nové objekty do týchto vrstiev. Ďalšou zaujímavou vrstvou sú historické mapy, ktoré zobrazia historické mapy nad súčasnými. Z ostatných služieb si predstavíme najmä ako vložiť mapu na svoju stránku a ako jednoducho zobraziť viacero bodov s popisom. Z ďalších služieb si predstavíme možnosť tvorby geosprievodcu, historického sprievodcu a možnosť hlásenia polohy.

Úvod

Projekt OpenStreetMap vznikol ako odpoveď, na neexistenciu voľne dostupných konzistentných geografických dát. Licencia týchto dát umožňuje akékoľvek, aj nepredpokladateľné a inovatívne použitie (rešpektujúc určité pravidlá). Počas niekoľko rokov svojej existencie sa k samotným dátam podarilo pripojiť veľa zaujímavých služieb, ktoré sprístupňujú pokročilé používanie aj bežným, netechnickým užívateľom. Tieto siahajú od rôznych online služieb, cez tlačene mapy až po aplikácie do mobilných telefónov.

Licencie dát

Copyright je množina práv priznaných autorovi originálneho diela, vrátane práva kopírovať, rozširovať

a meniť dielo. Tieto práva môžu byť licencované [1]. Slovo „licencia“ znamená povolenie (vydané autorom diela) používať dané dielo (podľa dohodnutých podmienok v licencií) [2]. Väčšina licencií obsahuje len základné práva, ako „právo použitia na súkromné účely bez možnosti zmeny licencovaného diela a bez možnosti ďalšej distribúcie bez písomného súhlasu autora“.

Príkladom môže byť článok v internetových novinách, ktorý si môžeme zadarmo prečítať, ale už nemôžeme jeho obsah skopírovať na vlastnú stránku a zmeniť ho. Samozrejme môžeme osloviť autora článku so žiadosťou o udelenie licencie na zmenu a ďalšie šírenie jeho článku, ten našej žiadosti pravdepodobne vyhovie, ale za menšiu alebo väčšiu úplatu. Dosť rozšírená je aj taká forma licencie, kde môže pôvodné dielo šíriť ďalej pri dvoch podmienkach:

1. dielo nebude zmenené,
2. dielo bude použité len na nekomerčné účely.

Ani takáto forma licencie nie je vhodná pre šírenie máp, keďže všetky mapy obsahujú nejaké nepresnosti (chýba spojenie niektorých ciest, prípadne bola dokončená nová cesta). Nahlasovanie takýchto nepresností autorovi mapy trvá buď dlho, alebo je v niektorých prípadoch ignorované úplne. Ako príklad reštriktívnej licencie slúži licencia na Google Maps:

- bez písomného súhlasu nie je možné [3]: kopírovať, prekladať, upravovať alebo odvodiť nové dielo z máp; rozširovať mapy tretím osobám; používať mapy pre navigáciu (napr. v aute)

- za akceptovanie licenčných podmienok sa považuje aj použitie služby (čiže pozretie mapy Google) [4]
- Google môže bez oznámenia vopred nielen zmeniť mapy a spôsob ich používania, ale dokonca aj úplne zastaviť poskytovanie máp
- používať Google mapy je možné len v rámci internetového prehliadača [5], takže ak potrebujeme zobrazovať mapy v nami vytvorenom programe, nemôžeme použiť Google Maps bez porušenia licenčných podmienok

Na druhej strane projekt OpenStreetMap využíva licenciu Creative Commons Attribution-ShareAlike 2.0 [6], skratka CC-by-SA. Detailnejší popis [7]:

- Attribution (by): dielo je dovolené kopírovať, rozširovať, prezentovať a odvodiť nové dielo len, ak je uvedený zdroj dát (OpenStreetMap) aj s odkazom na licenciu (CC-by-SA)
- ShareAlike (SA): odvodené nové dielo je možné rozširovať len pod identickou alebo jej podobnou licenciou
- Licencia neobsahuje klauzulu non-comercial, takže dáta je možné použiť aj na komerčné účely, napríklad predávať tlačene mapy

V blízkej budúcnosti sa plánuje zmena licencie na ODbI [8]. Zmena licencie by mala ujednotiť a spresniť súčasnú licenciu. Licencia nebola stavaná na použitie pre databázy. Napríklad podmienka citovania pri dvestopäťdesiatich

tisícoch autorov sa ťažko spíňa, v praxi sa aj tak používal OpenStreetMap ako zdroj dát, a nie individuálny autori. Zásadné body používania ostávajú nezmenené [9].

Vrstvy

Väčšina máp, dostupných na Internete, má veľmi úzke zameranie. Niektoré slúžia len ako autoatlas, tie vyspelejšie dokážu aj naplánovať trasu (Google Maps), prípadne sú zamerané len na jednu oblasť, ako je napr. turistika (turistickamapa.sk). Tie vyspelejšie umožňujú prepínať účel mapy podľa požiadaviek používateľa, najprv na turistickej mape zobrazí aj cyklotrasy (mapy.cz). Spôsob zobrazenia máp je daný poskytovateľom mapy a používateľ nemá žiadne, prípadne len limitované možnosti jeho zmeny: napríklad portál turistickamapa.sk ponúka možnosť „zobraziť hrady“ na mape, ale neponúka už možnosť zobrazenia náučných chodníkov.

Na zobrazovanie dodatočných informácií na mape sa používajú vrstvy. Takisto ako pri maľovaní prekryje novšia vrstva farby tú staršiu, prekryje na mape vrstva s užšie zameranými informáciami (napr. hrady) vrstvu so všeobecnejšími informáciami (napr. cestná sieť, reliéf). Nanášané vrstvy nenesú okrem užitočnej informácie (napr. ikony hradov) žiadne ďalšie informácie, preto je zvyšok vrstvy priesvitný. Toto umožňuje kombinovať viacero vrstiev na seba napr.:

1. podkladovú vrstvu bude tvoriť cestná sieť
2. na ňu bude nanesená vrstva „vrstevnice“
3. potom sa nanesie vrstva „turistické chodníky“
4. dodatočne sa aplikuje vrstva „náučné chodníky“
5. a nakoniec pribudne vrstva „hrady“

Proces kombinovania vrstiev sa deje automaticky podľa zvolených vrstiev používateľa. Výsledná mapa vyzerá, ako keby tam boli všetky informácie zakreslené „natvrdo“, čiže vyššie zmienený príklad bude obsahovať rovnaké informácie ako tlačaná turistická mapa kúpená v obchode. Portál freemap.sk umožňuje zobraziť mapy v troch kategóriách:

- autoatlas – vrstvy: fotografie, počasie, Wikipédia, hrady a adresné body
- turistika – vrstvy: turistika, cyklotrasy, náučné chodníky, vrstevnice, geocaching + rovnaké vrstvy ako autoatlas
- vlastné – tu je možné navoliť si vlastnú kombináciu vyššie spomenutých vrstiev + ďalšie dostupné vrstvy: reliéf, názvy miest a obcí, podklad – cestná sieť, objekty (POI)

V čase pribúdania ďalších vrstiev budeme musieť prehodnotiť zobrazovanie vrstiev a zaviesť špecializované portály. Prvou lastovičkou je špeciálne turistická mapa: <http://turistika.freemap.sk>.

Vznik dodatočných vrstiev závisí od množstva zmapovaných objektov pre danú vrstvu a od odozvy používateľov. Keďže sa jedná o slobodnú mapu, môže si každý záujemca vytvoriť vlastnú mapu, záleží len od jeho technických schopností a možností (vlastný server atd). Pre menej náročných záujemcov ponúka freemap možnosť zobrazenia vlastného výberu objektov na vlastnej stránke cez aplikáciu EmbeddedFreemap [10].

Nástroje

OpenStreetMap je často chápaný ako polotovár, ktorý treba dorobiť pre potreby koncového užívateľa. Pre najbežnejšie služby pripravil portál freemap.sk viacero nástrojov.

Wikipédia

Freemap.sk úzko spolupracuje s inými slobodnými projektami a Wikipédia je jednou z nich. Na mape zobrazujeme rôzne objekty, ktoré sú na slovenskej Wikipédii zahrnuté a georeferencované. Ďalšia vrstva zobrazuje, prečo sa daný objekt volá práve tak. Ak je ulica pomenovaná po osobnosti, zobrazí jej profil na Wikipédii, ak je námestie pomenované po historickej udalosti, ukáže o nej ďalšie informácie.

EmbeddedFreemap

EmbeddedFreemap je jednoduchá aplikácia, ktorá umožňuje zobraziť mapu na svojich stránkach. Jej použitie je veľmi jednoduché, stačí pár kliknutí myšou a zobrazí sa vygenerovaný kód, ktorý treba vložiť do obsahu svojich stránok. Sprievodca umožňuje nastaviť:

- veľkosť mapy – šírka a výška
- konkrétny výrez mapy (napr. celé Slovensko, prípadne iba časť mesta)
- zvýrazniť konkrétne miesto na mape vlnkou (napr. poloha školy, firmy...)

V prípade pokročilejších nastavení (ako napríklad: zobrazenie pobočiek firmy na mape Slovenska) je už nutná malá miera technických zdatností.

Nahrávanie trás

Ak máme záznam prejdenej trasy z GPS zariadenia, môžeme si ho nechať zobraziť na mape. Takto môžeme záznam vizuálne analyzovať (napr. aké zaujímavé pamiatky sa nachádzajú v blízkosti), prípadne môže poslúžiť na vysvetlenie cesty inej osobe (lepšie raz vidieť, ako stokrát počuť :-)).

Vytlačenie mapy

Podobne ako pri EmbeddedFreemap, stačí si len vybrať oblasť mapy, ktorú chceme mať na papieri, vybrať si vrstvy, a zobrazí sa nám stránka, ktorú rovno vytlačíme. Takto vytlačenú mapu je možné potom legálne kopírovať, rozdávať kamarátom i predávať.

Vyhľadávanie

Vyhľadávanie miest (Žilina), ulíc (Hurbanova, Žilina), trás a iných objektov (napr. Gerlachovský štít alebo „Fakulta Riadenia a informatiky – Žilinská univerzita“). Vyhľadávanie zobrazí výsledky na mape, ale umožňuje i použitie jednoduchého API založeného na XML alebo JSON. Vyhľadávanie

umožňuje i reverzný geocoding, teda vyhľadanie slovného popisu adresy na danom koordináte.

Plánovač trás

Plánovač trás vyhľadá najkratšiu alebo najrýchlejšiu cestu medzi dvoma bodmi na mape. Počiatkový a koncový bod trasy je možné zadať ručne (ako pri nástroji „Vyhľadávanie“) alebo jednoduchšie je zvoliť ho pomocou kliknutia myšou na mape. Vyhľadávať je možné pre auto, bicykel alebo osobu idúcu pešo. V budúcnosti plánujeme plánovanie trás aj pre iné skupiny (napr. vozíčkari alebo používajúci MHD).

Sledovanie polohy

Pre sledovanie aktuálnej polohy nejakého objektu (napr. osoby, auta) je postačujúce mať GPS zariadenie a mobilný telefón s aktivovaným dátovým prenosom. O zbieranie dát, ich uchovávanie, štatistiky a zobrazenie na mape sa postará portál freemap.sk. Funkčnosť celej aplikácie bola otestovaná počas dvadsaťdňového pochodu z Dukly do Brezovej pod Bradlom, po červenej turistickej trase s názvom Cesta hrdinov Slovenského národného povstania (ktorá je súčasťou medzinárodnej diaľkovej trasy E8).

Sledovanie polohy je možno buďto v jednoduchom automatickom móde (iba zaznamenávanie polohy v určené časové okamihy), alebo i v pokročilom manuálnom móde. V manuálnom móde môže užívateľ pridávať komentáre alebo fotky. Má tak k dispozícii referencovaný denník.

Fotogaléria a turistický sprievodca

Nástroj podobný ako sledovanie polohy je fotogaléria. Užívateľ môže nahráť svoje fotky na server a prepojiť ich s polohou na mape. V spolupráci s Technickou univerzitou v Košiciach sme vyvinuli špeciálnu aplikáciu pre telefóny s Androidom, ktoré dokážu priamo uploadovať fotky na server freemap.sk ako i na vlastný server.

Ďalšou možnosťou využitia mapy je pre turistického alebo historického sprievodcu. Na serveri umožňujeme nahráť a referencovať zápisky. Tieto môžu obsahovať turistické informácie, informácie o historických udalostiach alebo akékoľvek iné informácie.

Mobilné telefóny

V rámci projektu freemap.sk ponúkame na stiahnutie aj rôzne aplikácie pre mobilné telefóny [11]. Týchto aplikácií je relatívne veľa, pre rôzne platformy na mobilných telefónoch. Väčšina z nich pracuje v offline móde, teda nepotrebujú prístup na Internet. Toto je veľmi dôležité v zahraničí (kde je roamingový Internet veľmi drahý) alebo v teréne (kde nie je prístup na mobilnú sieť ani na Internet). Niektoré používajú vektorové dáta, ktoré umožňuje vyhľadávanie trás a objektov. Iné sú v rastrovom formáte, ktorý je krajší na bežný pohľad a lepšie zobrazuje vrstevnice.

Záver

Projekt freemap.sk dobrovoľnícky projekt založený na open-source technológiách a slobodných dátach z projektu OpenStreetMap. Ako iné slobodné projektu, je vytváraný dobrovoľníkmi so záujemom vlastného občianskeho združenia. Podarilo sa nám vytvoriť a sprístupniť nástroje použiteľné aj pre bežných, netechnických užívateľov.

Keďže sme dobrovoľnícky a otvorený projekt, existuje veľa plánovaných aktivít, nástrojov a služieb [12]. Tieto plánované nástroje sú niekedy recesistické (napríklad mapa pre Austráľčanov s juhom na hornej polovici mapy, ascii art mapa), informačné (polohy vlakov, štatistiky obcí), iné užívateľské rozhrania (napr. Web Map Servis), ako i medzinárodnej zaujímavé (generovanie renderovacích stylesheetov, lepší import Wikipédie). Samostatnou kapitolou je zobrazovanie histórie. V blízkej budúcnosti plánujeme zobrazovať historické mapy ako overlay nad súčasnou mapou.

Dlhodobejšou aktivitou je zobrazovanie zmien v mape: užívateľ by si mohol vybrať rok, v ktorom chce mapu vidieť. Zobrazilo by to ako mesto v danom čase vyzeralo, ktoré ulice ešte neboli postavené. Keďže sme otvorená komunita, do prác sa môže zapojiť ktokoľvek a doplniť nové nečakané služby a nástroje. Toto hovorí aj motto projektu OpenStreetMap [13]: Projekt začal, lebo väčšina máp, o ktorých si myslíte, že sú voľne dostupné, majú právnické alebo technické obmedzenia, ktoré zamedzujú ľuďom používať ich tvorivými, produkčnými alebo neočakávanými spôsobmi.

Literatúra

- <http://en.wikipedia.org/wiki/Copyright>
 - <http://en.wikipedia.org/wiki/License>
 - http://www.google.com/intl/en_ALL/help/terms_maps.html
 - <http://www.google.com/accounts/TOS>
 - <http://code.google.com/apis/maps/terms.html>
 - http://wiki.openstreetmap.org/wiki/OpenStreetMap_License
 - http://en.wikipedia.org/wiki/Creative_Commons_licenses
 - http://wiki.openstreetmap.org/wiki/Open_Database_License
 - <http://www.opendatacommons.org/licenses/odbl/summary/>
 - <http://wiki.freemap.sk/EmbeddedFreemap>
 - <http://wiki.freemap.sk/MapaDoMobilu>
 - <http://wiki.freemap.sk/WishList>
 - http://wiki.openstreetmap.org/wiki/Main_Page
- Freemap Slovakia, Matičná 8/A5, 900 28 Ivanka pri Dunaji, www.FreeMap.sk, Príspevok bol prezentovaný na konferencii: Otvorený softvér vo vzdelávaní, výskume a v IT riešení, 2010

Red Hat Czech na FEI STU Bratislava (FEI STU – Fakulta elektrotechniky a informatiky Slovenská technická univerzita v Bratislave)

Martin Foltin, Peter Fodrek, Michal Blaho

O spoločnosti Red Hat Czech je v celku známe, že sa systematicky venuje podpore študentov a spolupráci s univerzitami. Doposiaľ sa však sústredili na univerzity v Brne, nakoľko v tomto meste sídli ich česká pobočka. Tento týždeň (25.10.2010) zástupcovia Red Hat navštívili Fakultu elektrotechniky a informatiky v Bratislave.

Prezentácie na FEI STU bola rozdelený do troch častí:

- Prezentácia spoločnosti
- Úvod do cloudu
- Datacloud

Nakoľko Red Hat mal takúto prednášku na pôde STU po prvýkrát, tak úvodné vystúpenie bolo venované predstaveniu spoločnosti. Tej sa zhostil Radek Vokál, ktorý vo firme pôsobí ako engineering manager pre base operating system. Spoločnosť Red Hat bola založená v roku 1993 na univerzitnej pôde v USA.



Radek Vokál predstavuje Red Hat Czech

Pôvodná idea bola zameraná na komerčný predaj licencie operačného systému Linux. Po čase však zistili,

že predaj reklamných predmetov zabezpečoval väčšie príjmy ako predaj softvéru. To ich prinútilo zamyslieť sa nad obchodným modelom a zmeniť ho. Firma sa preto preorientovala a primárne dnes poskytuje dodatkové služby. Medzi ne môžeme počítať podporu zákazníka na rôznych úrovniach, konzultačnú a poradenskú činnosť. Pod pojmom podpora zákazníka môžeme chápať telefonickú, e-mailovú alebo webovú podporu pri riešení problémov konkrétneho zákazníka. Produktov pre túto službu ponúka Red Hat niekoľko. Od podpory počas ôsmich hodinovej pracovnej doby až po časovo neobmedzenú podporu. Samotné softvérové produkty sú dva. Prvým z nich je známa distribúcia linuxového systému Fedora. Tá je zadarmo a je tvorená predvážne komunitou. Z nej vychádza sada komerčných produktov Red Hat Enterprise Linux. Tých je niekoľko verzií s rôznym druhom podpory. Cena desktopových licencií sa pohybuje od šesťdesiatich eur. Horná hranica sa však hľadá ťažko a môže presiahnuť niekoľkotisícovú hranicu.

V roku 1994 začala robiť pre Red Hat výskum externá firma v Brne. Tá sa o dva roky pretransformovala na pobočku globálnej značky Red Hat. Stretnúť sa s ňou dnes môžeme pod názvom Red Hat Czech. V súčasnosti má asi 250 zamestnancov, čo z nej robí druhú najväčšiu vývojársku pobočku na svete v rámci skupiny Red Hat. Toto číslo sa navyšuje napriek doznievajúcej kríze. Očakáva sa, že do konca roka by malo byť vytvorených ďalších päťdesiat miest. Môžeme teda konštatovať, že sa jedná o dynamicky sa rozvíjajúcu

firmu ponúkajúcu produkty s vysokou pridanou hodnotou. Zaujímavou, najmä pre našich študentov, môže byť skutočnosť, že približne sto pracovníkov pochádza zo Slovenska. Výhodou môže byť ľahká dostupnosť pre slovenských pracovníkov. Nakoľko je neustále značný záujem o prijímanie odborníkov z oblasti IT, tak spoločnosť Red Hat Czech sa aktívne zaujíma o spoluprácu s univerzitami. Prostredníctvom diplomových a bakalárskych prác si môžu vychovať svojich perspektívnych zamestnancov. Už niekoľko rokov sa tak deje na brnenských univerzitách. Nás môže tešiť fakt, že do pozornosti sa dostala aj FEI STU Bratislava. Potenciálny zamestnanec z radov študentov by mal začať pracovať na rozvoji svojej osobnosti v oblasti IT.



V Red Hat Czech majú záujem o nových programátorov

Ako najlepšiu skúsenosť uvádza pán Vokál aktívnu účasť v ľubovlnom open-source projekte. Študent môže začať ako lokalizátor projektu, alebo ako reportér chýb daného softvérového produktu. Po získaní elementárnych znalostí sa neskôr môže zapojiť aj do samotného vývoja. Všetky tieto spôsoby je možné rozvíjať zapojením sa do systému brigád v Red Hat Czech. Vylúčení však nie sú ani programátori, ktorí sa do projektov zapájajú individuálne, takpovediac z tepla domova. Takáto aktivita je považovaná za kladnú referenciu a dvere pre takéhoto uchádzača o miesto sú prakticky okamžite otvorené. Zdôraznená bola ešte nutnosť slušnej znalosti angličtiny. Bez tohto jazyka je veľmi komplikované zapojiť sa do akéhokoľvek projektu, nakoľko práve anglický jazyk je považovaný za štandard v oblasti IT.

Po krátkej prestávke nasledovala prednáška Michala Fojtíka o cloud computingu. Cieľom prednášky bolo uviesť poslucháčov do problematiky cloudu ako takého. Vysvetlené boli základné pojmy ako cloud, cloud computing. Dôležitá bola informácia o typoch cloudu.



Michal Fojtík a úvod do cloud computingu

Cloud Software as a Service (SaaS) – Jedná sa o použitie softvéru bežiacieho na infraštruktúre poskytovateľa. Bežný používateľ sa s takýmto prístupom stretáva takpovediac denne a ani o tom zrejme netuší. Veď služby ako Google Apps (Google Docs, Google Maps...) sa stali bežnou súčasťou života.

Cloud Platform as a Service (PaaS) – V tomto prípade sú programované vlastné aplikácie s využitím cloud API daného poskytovateľa. Sú vždy programované v podporovaných jazykoch prevádzkovateľa daného cloudu. Poskytovateľ dáva k dispozícii svoje počítače, z ktorých môžeme využiť len konkrétne platformy (Java Virtual Machine, Python Interpreter a podobne). Táto platforma je vhodná aj na vývoj vlastných aplikácií.

Cloud Infrastructure as a Service (IaaS) – Prenájom celých serverových fariem, respektíve datacentier. Zákazník má k dispozícii vzdialený počítač so zvoleným operačným systémom, ktorý si prenajíma na dohodnutý čas. Poplatky sa odvíjajú práve od času, počtu serverov respektíve jadier procesora, ktoré sú reálne využité. Kapacita sa dá prenajímať na rôzne časy a rôzne dni v týždni v závislosti vyťaženia danej služby. Ako príklad môže poslúžiť webstránka <http://isitfriday.biz/>, ktorá má najväčší nápor práve v piatok. Medzi známe platformy môžeme zaradiť Amazon EC2, Red Hat Enterprise Virtualization, GoGrid alebo VMWare vCloud. Zo spomenutých je možné zakúpiť Red Hat Enterprise Virtualization a prevádzkovať tak cloud na vlastnom serveri.

Ďalej boli diskutované cloudy z pohľadu umiestnenia serverov. Private cloud predstavuje riešenie cloudu len v rámci jednej spoločnosti. Community cloud je v rámci uzatvorenej komunity (napr. obyvatelia mesta, rôzne spolky a pod.). Public cloud je cloud, ktorý je možné verejne prenajať a prevádzkovať. Hybridný cloud je kombináciou predchádzajúcich riešení. To znamená, že časť cloudu je privátna a časť si prenajímate.

V závere boli odprezentované kľúčové výhody prevádzkovania služieb pomocou cloudu. Hlavná výhoda je nesporné šetrenie peňazí a času. Ako príklad poslúžila spoločnosť, ktorá prevádzkuje webstránku a prostredníctvom nej poskytuje komerčné služby. Klasický prístup by znamenal, že novovzniknutá firma si nakúpi potrebné počítačové vybavenie ako server, prenajme si výkonné internetové pripojenie a potrebný softvér. Následne na svoj server umiestni webovú stránku. Už v tomto okamihu investovala firma niekoľko tisíc eur len na to, aby mohla svoju podnikateľskú činnosť zahájiť. V prípade komplikácií ako výpadok elektrického napájania, alebo zlyhanie diskového poľa znamenajú výpadok služby a tým pádom ďalšie straty. Ak by sa firma rozhodla umiestniť svoju webstránku do niektorého cloudu, tak by im odpadli starosti s nákupom hardvéru a samotnou prevádzkou. Prevádzkované datacentrá poskytovateľov cloudu sú niekoľkonásobne zálohované a zálohy sú rozdelené po celom svete. Výpadok Internetu alebo elektrického napájania v istom regióne tak pre prevádzkovateľa webovej služby nepredstavuje žiaden problém. Prevádzkovateľ webovej služby znáša iba poplatky na prenájom potrebného počítačového výkonu. Tieto náklady sú len zlomkom predošlého riešenia.



Voľná diskusia počas prestávky

Tretia prednáška bola venovaná Apache Deltacloud. Každý poskytovateľ cloudu poskytuje používateľom vlastné rozhranie pre programovanie aplikácií (API). Tým vzniká problém migrácie aplikácie od jedného poskytovateľa k inému. Deltacloud je framework, ktorý má vlastné API, ktoré prekladá do API konkrétneho poskytovateľa. To umožňuje aplikáciu napísať raz bez závislosti na

poskytovateľovi cloudu. V prezentácii boli ozrejmene detaily API Deltacloudu. Deltacloud je vyvíjaný aj spoločnosťou Red Hat, a preto boli prezentované niektoré problémy s konverziou API.

Po prezentácii došlo k dohode na opakovaní takýchto návštev s cieľom detailnejšie predstaviť technológie spoločnosti Red Hat ako aj s potenciálnym náborom študentov pre diplomové a bakalárske práce

zamerané na vývoj open-source projektov. Spoločnosť Red Hat sa plánuje zapojiť do riešenia týchto študentských prác a bude fungovať v pozícii konzultanta, respektíve vedúceho, zatiaľčo na fakulte bude pedagogický vedúci.

LibreOffice jako nezávislý klon OpenOffice.org

Michal Černý

To, o čem se poměrně dlouho mluvilo v souvislosti s přístupem Oracle směrem k OpenOffice.org, nabralo na obrátkách. Skupina vývojářů se rozhodla, že chce, aby byl vývoj nezávislý a společně představili vlastní projekt, který se může opřít o podporu takových firem, jako je Google, Novell či Red Hat.

Již poměrně dlouhou dobu se mluví o tom, že přístup Oracle ke kancelářskému balíku OpenOffice.org není právě idylický. Již od samého počátku koupě společnosti Sun Oracle se zdál být osud kancelářského balíku na vážkách. Do ucelené firemní koncepce se příliš nehodil a jeho teoretická ziskovost je spíše diskutabilní. První zprávy hovořily o tom, že vývoj neprobíhá tak, jak by měl, že se zpomaluje a že řízení celého projektu nabírá směr, který není příliš perspektivní.

V této situaci přichází ke slovu stále hlasitější frakce vývojářů, která požaduje nezávislost projektu a světlo světa vidí první verze LibreOffice, za kterým stojí The Document Foundation, která usiluje o nezávislý vývoj. O tom, že lidé kolem osobností, jako je André Schnabel, Caolán McNamara, Charles-H. Schulz a další, se trefili do správné doby, svědčí i nemalá podpora nejrůznějších firem, společností a hnutí, které se The Document Foundation dostalo.

Pokud se podíváme na seznam podporovatelů, pak mezi nimi nechybí formy, jako je Google, Red Hat, Novell, Canonical či GNOME Foundation, ale také hnutí a sdružení, jako je FSF, French community nebo český Liberix, a mnozí další. Přizvaný je také Oracle, ale je otázkou, zdali bude mít chuť a potřebu se k podobnému spolku připojit. Osobně si myslím, že spíše nikoli. Současně se objevila žádost, zdali by nebylo možné, aby The Document Foundation užíval obchodní značku OpenOffice.org. Pokud by souhlas nedostali, pokračovali by vývoji pod již zmiňovaným názvem LibreOffice.



Otázkou je, zdali tento krok nepovede k pravému opaku toho, po čem iniciátoři volali – tedy k daleko větší závislosti na tom, jaké finanční prostředky na tu kterou část vývoje dostanou. Dnes je totiž poměrně obtížné říci, co by to měl být onen svobodný a nezávislý vývoj softwaru být, když (velkou) většinu kódu píší placení profesionálové. V této situaci chtějí po někom finanční prostředky na tvorbu dle vlastního uvážení je poněkud ošidné a jen málokdo by se k tomu odhodlal.

Kancelářský balík přitom není věcí úplně levnou a jednoduchou, ba spíše naopak. Jak si s ním poradí nadace, která má vlastní finanční možnosti nulové nebo velmi omezené, bude jistě zajímavé sledovat. Tím nikterak nechci snižovat legitimitu odchodu části vývojového týmu ani zájem korporátní i veřejné sféry o nový projekt, spíše bych chtěl upozornit na to, že by bylo zřejmě upřímnější hovořit o důvodech jiných. Třeba o pocitu nedostatku financí na projekt v Oracle či možných personálních neshodách.

Co může balík přinést nového?

Je zřejmé, že nadace bude hned v počátku vystavena před problémem, jak nepřijít o sponzory a současně provádět rozumný a koncepční vývoj. Lze si poměrně dobře představit, že firmy, které poskytnou finanční prostředky budou chtít rozvoj především v určitém segmentu činnosti balíku.

Novell si jistě nebude chtít nechat ujít příležitost k tomu, aby do hlavní vývojové větve zapracoval své již vyvinuté technologie, a bude pokračovat v jasně nastaveném trendu ze svého současného kancelářského balíku. Asi největším lákadlem má být lepší kompatibilita s produkty Microsoftu, což je koneckonců hlavní oblast zájmu vývoje Novellu; možnost spouštět VBA Makra v Excelu, lepší kompatibilita atp. Google jistě bude chtít maximální možnosti spolupráce s online nástroji a úložišti, online spolupráci na dokumentech atp. Je

ale otázkou, jak výsledné dílo bude vypadat a do jaké míry bude vůbec použitelné – OpenOffice.org Novell Edition má sice zajímavé funkce, solidní kompatibilitu s Microsoft Office, ale celkově nestojí za moc – je pomalejší a méně stabilní nežli mateřská edice. A to při podstatně větší velikosti.

Tyto různé zájmy se budou jistě do vývoje silně promítat a bude velice těžké sehnat peníze na vývoj, který je dost možná nejdražší a nejhůře prodejný – odstraňování bezpečnostních chyb, rychlost a stabilita běhu, interface pro rozšíření, podpora gramatických oprav atp.

Závěrem

Otázkou je, co přinese LibreOffice obyčejným uživatelům. Pokud nezíská obchodní známku OpenOffice.org, myslím, že v podstatě nic pozitivního. Vývoj

se rozštěpí a pro obyčejného uživatele bude stále těžší se v něm vyznat, až nakonec vezme za vděk produktem Microsoftu. Pokud ji získá, myslím, že se můžeme těšit na jeden až dva roky zajímavých výsledků, a pak na boj o přežití. To, že za balíkem stojí velká silná stabilní firma, je totiž konkurenční výhodou zcela mimořádnou. Je to totiž ona, která je schopna realizovat vývoj v maximálním možném koncepčním schématu a vyvíjet balík – co možná nejvíce – jako celek.

The Document Foundation je zatím ukázkou dobře marketingově načasované aktivity, která ale musí praktickým způsobem ukázat, že je smysluplným a životaschopným projektem. Což bude mimořádně obtížné.

Přinese služba mojeID do Česka konečně funkční OpenID?

Petr Krčmář

Autentizační protokol OpenID už existuje pět let a stejnou dobu se o něm živě diskutuje. Bohužel zatím zůstává jen u diskusí a rozšíření mezi uživateli i poskytovateli obsahu je minimální. Organizace CZ.NIC to hodlá změnit a přichází s vlastní implementací OpenID v podobě služby mojeID. Uspěje?

Minulý týden se v Praze konala konference E-Business Forum, na které vystoupil také Pavel Tůma, ředitel marketingu a komunikace organizace CZ.NIC. Ten hovořil o službě mojeID, která bude spuštěna 26. října a měla by nabídnout stabilní základ pro nasazení OpenID v Česku.

.....
 Čtěte také: *Ondřej Filip, CZ.NIC: OpenID ještě nikdo nechytíl za správný konec*

Jak uživatelé používají hesla

Na začátku své přednášky vysvětlil Pavel Tůma úskalí použití klasických hesel. Čtyřicet procent uživatelů používá ve všech službách jedno heslo, podle Tůmy se nejedná o příliš časté uživatele Internetu, protože v takovém případě by jim určitě už jedno heslo nestačilo. Poměrně velká skupina uživatelů používá hesel větší množství. Celá čtvrtina uživatelů používá čtyři a více hesel.

Počet používaných hesel uživateli internetu

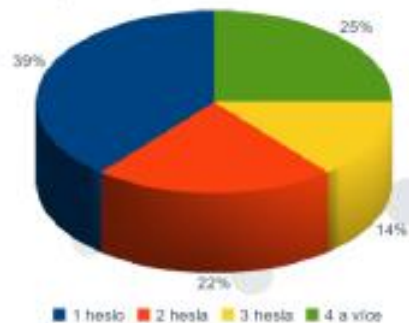

To je samozřejmě poměrně dobrá zpráva z hlediska bezpečnosti, výrazně horší je ale pak už používání služeb z pohledu uživatele, který musí mít ve svých heslech pořádek a musí si jich pamatovat poměrně velké množství. Čím více používají uživatelé Internet, tím více hesel samozřejmě potřebují. Poměrně velké množství uživatelů pak svá hesla neukládá správným způsobem, velká část z nich si je zapisuje na lístečky na monitoru či si je připichuje na nástěnku. Tato skupina tvoří asi 22 % uživatelů. Další lidé ukládají informace do svého mobilního telefonu, ale nevíme, zda šifrovaně, či ne, zmínil Tůma.

Obvyklé způsoby uchování hesla (% uživatelů)



CZ.NIC chce nabídnout řešení těchto problémů a už 26. října chce dát k dispozici novou službu mojeID. Ta bude postavena na standardu OpenID (viz [článek na Zdrojáku](#)) a nabídne jednotné přihlašování skrze jeden centrální účet a jedno heslo.

Proč by to poskytovatele mělo zajímat

OpenID obecně řeší především problémy uživatelů spojené s častou registrací a množstvím různých hesel ke službám. Z tohoto hlediska tedy nepřináší v zásadě nic nového pro poskytovatele, který už implementoval přihlašování na vlastních serverech. CZ.NIC ale slibuje, že služba mojeID přinese podstatnou výhodu i poskytovatelům obsahu či služeb.

Poskytovatele dnes trápí problémy s podvodnými objednávkami či spamem v diskusích pod články, řekl Tůma. V současné době se s podobnými problémy nedá příliš mnoho dělat. Zablokovaný uživatel si okamžitě může vytvořit další účty, k tomu potřebuje jen e-mailovou adresu a těch si vytvoří na freemailech kolik chce, shrnul situaci Tůma. Služba mojeID by měla tyto problémy řešit velmi elegantně – pomocí ověřování uživatelů.



První úroveň ověření proběhne už při zakládání účtu a proběhne ve dvou krocích: pomocí e-mailu a další metody, která zabrání tvorbě neomezeného počtu účtů. K dispozici budou tři ověřovací metody: pomocí telefonního čísla, papírového dopisu nebo digitálního certifikátu. O tomto uživateli sice nebudeme vědět, kdo to doopravdy je, protože si může své údaje vymyslet, ale máme jistotu, že si nebude moci vytvořit ohromné množství účtů. Každou z těchto metod bude možné využít jen jednou za určitý časový úsek, Tůma zmínil, že například jedno telefonní číslo bude možné pro registraci použít jednou za tři měsíce.

K dispozici ale bude ještě jedna úroveň, která kromě výše uvedeného omezení zajistí také ověření správnosti údajů, které uživatel do systému zadá. Tato validace bude probíhat fyzicky ověřením občanského průkazu na některém z validačních míst, případně pomocí elektronického certifikátu. Druhou metodu bude možné provést na Czech POINTu, vysvětlil Tůma. Přestože některé údaje se mohou měnit (e-mail, telefon), základní informace, jako je jméno či poštovní adresa, budou ověřeny a uloženy v databázi. Takového uživatele pak budete znát a v případě podvodu se s ním můžete třeba soudit.

Jaká data uživatel zveřejní

Při zmínce o OpenID se mnoho uživatelů ptá, jak to bude s ochranou osobních údajů a které informace o sobě budou skrze tuto službu sdělovat. Při každém přihlášení přes mojeID dostane poskytovatel aktuální data, která má o sobě uživatel v profilu uložena, řekl Tůma, ale zároveň uklidňuje, že jako uživatel máte nad celým procesem kontrolu a můžete určit, které informace chcete konkrétnímu poskytovateli předat.

Uživatel přitom bude dotazován při každém přihlašování, takže bude moci nejen nastavení změnit, ale uvidí také případné neaktuálnosti údajů. Navíc je možné údaje pohodlně změnit přímo u poskytovate-

le a pak je odeslat do svého centrálního profilu. Uživatel tak bude jednoduše udržovat své údaje aktuální.



Bezpečnostní mechanismy

Drtivá většina běžných internetových služeb nabízí jako jedinou metodu autorizace pomocí hesla. Implementace dalších metod přihlášení je poměrně složitá, na druhou stranu bez nich pak hrozí prolomení hesla a odcizení účtu. Služba mojeID nabídne dvě další možnosti: přihlášení certifikátem či jednorázovým heslem zaslaným SMS či vypočítaným pomocí „kalkulačky“.

Způsob přihlášení si bude moci zvolit uživatel, ale i konkrétní služba. Pokud si poskytovatel myslí, že jeho aplikace je velmi důležitá a ověření heslem je nedostatečné, může si vyžádat jinou metodu, popsal bezpečnostní možnosti Tůma.

Pavel Tůma také zdůraznil, že CZ.NIC je neutrální a důvěryhodný poskytovatel služby a z hlediska uživatelů se tedy jedná o lepšího partnera než v případě komerčního subjektu. Výhoda proti komerčním poskytovatelům služeb je v tom, že naší hlavní činností je poskytování registru domén. Od nás nehrozí, že bychom nějak zneužívali obchodní informace, které skrze mojeID získáme.

Jak to implementovat

Už nyní je možné se na příchod služby mojeID připravit. Služba běží v testovacím provozu a na webových stránkách je možné stáhnout **kompletní implementační manuál**. Neobávejte se toho, že implementace bude znamenat nějaké astronomické náklady, uklidnil Pavel Tůma. Na Internetu existují svobodné knihovny pro práci s OpenID, které jsou vytvořeny ve všech možných programovacích jazycích a jsou připraveny k nasazení. Tyto knihovny pro vás udělají osmdesát procent práce. Zbylých dvacet procent je úprava uživatelského rozhraní a přihlašovacího dialogu.

Dále je třeba zajistit práci s účty. Novému uživateli můžete nabídnout založení nového účtu, a pokud už existuje starší účet ve „starém systému“, musíte nabídnout uživatelům propojení tohoto účtu s OpenID účtem. Musíte také vyřešit situaci, kdy vyžádáte od uživatele některé informace a on vám je odmítne vydat. Zbytek za vás udělají knihovny.

V současné době je možné s implementací začít, služba je v testovacím provozu a je plně funkční. Zatím ovšem nenabízí například možnosti rozšířeného ověření. Pro testovací účely jsme nechtěli uživatele trápit čekáním na ověřovací dopis, takže rozšířená validace není možná. K plnému spuštění služby dojde 26. října.

Co bude dál

V současné době už tři měsíce běží testovací provoz. Během něj si podle Pavla Tůmy založilo identitu jen několik desítek lidí. Ono to skutečně nemá příliš smysl, protože před ostrým startem všechny založené identity smažeme, potvrdil Tůma. Důvodem je především to, aby později všichni prošli kompletním procesem ověření.

CZ.NIC připravuje také kampaň cílenou na koncové uživatele i poskytovatele služeb a připravuje ta-

ké program společné marketingové komunikace. Poskytovatelé, kteří zavedou mojeID, mohou připravit vlastní kampaň a my se pak budeme podílet na nákladech na tuto kampaň, prozradil Tůma.

Podstatnou informací také je, že služba bude jak pro uživatele, tak i pro určité poskytovatele služeb zcela zdarma. Důvodem je především snaha vrátit prostředky z registrací domén zpět české internetové komunitě. Díky tomu, že budou uživatelé mojeID předávat své údaje poskytovatelům, ke kterým se budou přihlašovat, je otázkou, jak s těmito osobními údaji budou nakládat sami tito poskytovatelé služeb. Proto budou existovat dva typy poskytovatelů. Ti první mohou mojeID zavést sami a CZ.NIC o nich nemusí vůbec vědět. U takových poskytovatelů chceme chránit uživa-

tele tím, že jim budeme poskytovat údaje formou opt-in. S druhou skupinou uživatelů uzavřeme smlouvu, která bude jasně specifikovat, za jakých podmínek budou moci tito poskytovatelé služeb s údaji o uživateli nakládat. Těmto subjektům potom budeme poskytovat údaje formou opt-out, vysvětlil Pavel Tůma.

Další problém by mohl představovat Úřad pro ochranu osobních údajů. S Úřadem jsme samozřejmě dlouhodobě v kontaktu. Nepředpokládáme žádné problémy, protože už řadu let provozujeme registr domén, uzavřel svou přednášku Pavel Tůma.

Bude to fungovat?

OpenID je jistě zajímavý a vyspělý protokol, který by mohl především uživatelům přinést mnoho pozi-

tivního a mohl by jim ulehčit práci na Internetu. Bohužel zatím se nenašel dost silný lokální partner, který by v Česku tuto službu nabídl v takové kvalitě, aby strhl pozornost poskytovatelů obsahu či provozovatelů e-shopů a tím pak sekundárně i pozornost uživatelů samotných.

Služba mojeID nepřináší z technického hlediska vůbec nic nového, ale nabízí jinou podstatnou věc – jméno CZ.NIC a stabilní zázemí. Pokud má vůbec OpenID v českém prostředí šanci prorazit, pak právě tímto způsobem.

Deset novinek v Ubuntu 10.10 Maverick Meerkat

Petr Krčmář

Ubuntu vyšlo desátého desátý desátého roku, má proto v názvu dvě desítky. I my jsme se těmito desítkami inspirovali a přinášíme vám deset nejzajímavějších novinek, které se v novém Ubuntu Maverick Meerkat objevily. Čeká vás nový instalátor, úplně nový Ubuntu font nebo třeba vylepšené centrum softwaru.

Ubuntu vyšlo v den magického data 10. 10. 10, což je vůbec **magické číslo**, už jen proto, že po převedení z dvojkové soustavy dá číslo 42. Pokud netušíte, co je na tomto čísle zajímavého, tak jste pravděpodobně nečetli **Stopařova průvodce**.

Ale zpět k Ubuntu: kromě toho, že je přímo zasypáno různými desítkami, přináší i řadu zajímavých novinek. Rozhodli jsme se tedy dnešní článek napsat také ve znamení desítek, a proto vám nabídneme deset nejzajímavějších novinek, které se v novém Ubuntu 10.10 Maverick Meerkat objevily.

Novinka první: instalace

S první novinkou se setkáte hned v průběhu instalace. Novinka je to navíc velká a významná. Při bootu se neseťkáte s žádnou startovací nabídkou a systém hned začne startovat do grafického režimu. Ihned naskočí instalátor a teprve v něm se vás Ubuntu zeptá, jestli chcete opravdu instalovat, nebo jen tak nanečisto zkusit.



Pokud se rozhodnete instalovat, instalátor vás přehledně informuje o tom, co bude třeba, a pokud podmínky splňujete, můžete se pustit do instalace. Osobně velmi oceňuji možnost zahrnout do procesu instalace také automatickou aktualizaci všech balíčků z Internetu. Výhodou je, že vše proběhne naráz a třeba kvůli aktualizaci jádra už nebudete hned po prvním startu muset rebootovat.



Následuje obligátní volba rozdělení pevného disku, kdy můžete nechat instalátor zabrat celý disk, uvolnit místo vedle ostatních systémů nebo použít ruční dělení.

Teď přichází to nejzajímavější a nejdůležitější: od této chvíle už na pozadí probíhá samotná instalace. Poznáte to podle teploměru, který se objeví ve spodní části obrazovky. Přestože jste ještě požádáni o vyplnění dalších informací (časové pásmo, noví uživatelé), nedochází k prostojům a z hlediska uživatele se tak celá instalace výrazně urychluje.

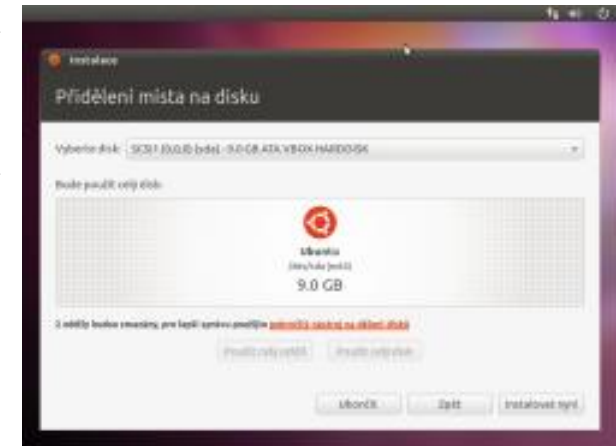

Bohužel dokonalost tohoto přístupu kazí fakt, že kopírování souborů instalátor vytěžuje natolik, že přechod mezi obrazovkami trvá i desítky sekund. Takže stejně jen nervózně koukáte do obrazovky, místo abyste na začátku instalace odklikali šest voleb a šli si uva-

řit kafe. Je ovšem možné, že na výkonnějších strojích (testováno na C2D 1,6 GHz) se bude chovat o něco lépe.

Novinka druhá: systémový font

S napětím očekávanou novinkou byla také nová rodina fontů nazvaná jednoduše **Ubuntu Font Family**. Ta je v systému použita pro zobrazení všech textů v nabídce, titulcích oken, ale i různých doplňků. Obsahuje všechny potřebné řezy a podle mého názoru se jedná o velmi vydařené písmo, které se příjemně čte v mnoha různých velikostech.



Mimochodem s novým písmem jste se už mohli setkat v upraveném logu Ubuntu. Zajímavé také je, že díky tomuto písmu se Ubuntu stává prvním systémem, který už po instalaci obsahuje nový znak pro **indickou rupii**. V současné době font nabízí podporu pro latinu, cyrilici a řečtinu a Canonical jej chce v budoucnu rozšířit o arabštinu, hebrejštinu a neproporcionální variantu.

Novinka třetí: softwarové centrum

Softwarové centrum bylo představeno uživatelům **před rokem**, a přestože nevyvolalo kvůli přílišné jednoduchosti žádnou vlnu nadšení, vývojáři na něm stále pracují a vylepšují jej. Také v Ubuntu 10.10 jsme se do-

čkali nové verze, která nabízí nové sekce „Oblíbené“ a „Co je nového“, ve kterých můžete najít tipy na další programy, které by vás mohly zaujmout.

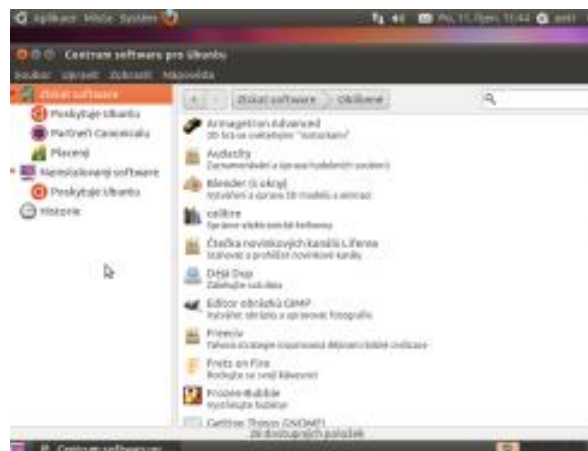

Kromě toho si můžete nechat přehledně zobrazit historii instalovaných balíčků nebo si stáhnout další doplňky. V centru také pohodlně koupíte DVD přehrávač Fluendo, který je **první komerční vlastnovkou** mezi aplikacemi v Ubuntu. Uvidíme, jak se bude prodávat a zda se objeví další.

Novinka čtvrtá: podpora multidotykových gest

Nové Ubuntu přináší také podporu multidotykových gest na displejích, které takovou funkci podporují. Tím se mu otevírá cesta do různých tabletů, dotykových notebooků a dalších zařízení. Není to ovšem ukončení vývoje v tomto směru, ale spíše pověstný konec začátku. Teď záleží ještě na vývojářích aplikací, zda budou tuto novou vlastnost využívat a zpřístupní ji tak uživatelům.

Novinka pátá: nové grafické téma

Už se stalo tradicí, že každá nová verze Ubuntu přinese změnu grafiky. Obvykle se jedná o drobné posuny, velkou změnu přineslo Ubuntu 10.04, které **přecho do tmavších barev**. Tentokrát se vývojáři vrátili

k postupným krůčkům a nové téma Ambience je sice podobné původnímu tématu Radiance, ale mělo by působit světlejším a celkově příjemnějším dojmem. Zbytek je na vašem vkusu, takže se můžete v diskusi vyjádřit k tomu, jestli se vám nové téma líbí nebo ne.

Vývojáři zůstali u kontroverzního zobrazení ovládacích tlačítek okna na levé straně. Pokud se vám toto nastavení nelíbí, můžete si jej změnit pomocí **jednoho příkazu**.

Novinka šestá: integrace přehrávače do prostředí

Přehrávač Rhythmbox svůj vzhled příliš nezměnil, došlo jen k drobným úpravám, které měly za úkol zjednodušit jeho vzhled. Důležitou novinku ale po jeho spuštění najdete u ovladače hlasitosti. Přibyl příjemný prvek, pomocí něhož můžete přepínat mezi skladbami, pouštět hudbu nebo ji zastavit či se podívat, co že vám to právě hraje. Nemusíte tak už otevírat velké okno, abyste provedli malou úpravu. Samozřejmě automaticky fungují příslušné hardwarové klávesy, pokud je na své klávesnici máte.

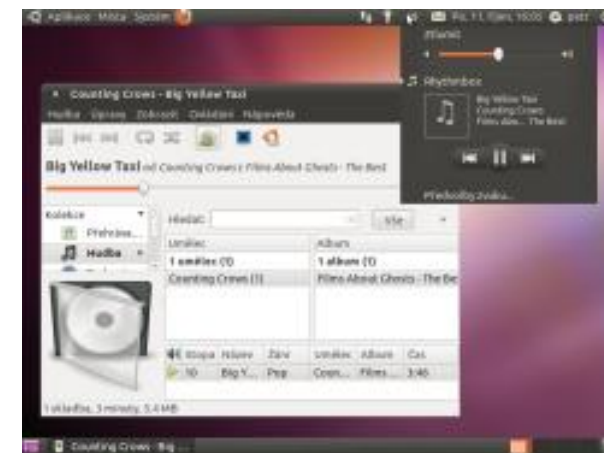

Novinka sedmá: grafický editor Shotwell

Foto editor F-Spot, který byl v Ubuntu velmi dlouhou dobu, byl nyní nahrazen editorem Shotwell. Důvodem by měl být živější vývoj, který dlouhodobě u editoru F-Spot vázl, ačkoliv v poslední době se projekt začíná probouzet. Nutno dodat, že zatím „mladý a nadějný“ Shotwell neobsahuje alternativu ke všem funkcím F-Spotu, i když vývojáři slibují, že se bude vše velmi rychle zlepšovat.



Shotwell nevyžaduje pro svůj běh prostředí Mono, které je velmi kontroverzním prvkem v základní instalaci Ubuntu. Odstraněním F-Spotu došlo k odebrání jednoho balíčku závisícího na Mono, ale ještě tu máme další dva: Tomboy a gbrainy. Ani jeden z těchto balíčků není nijak kritický a mohl by být z Ubuntu bez problémů odstraněn (a s ním i Mono). Poznámkovač Tomboy by mohl být snadno nahrazen programem Gnote a hru gbrainy by asi většina uživatelů v základní instalaci oželela. Snad příště.

Novinka osmá: Ubuntu One pro Android a iPhone

Služba **Ubuntu One** byla představena před rokem v Koale. Jedná se o vzdálené úložiště, do kterého se automaticky synchronizují důležité soubory a data

z vašich počítačů. Později přibyla možnost synchronizovat záložky z prohlížeče, kontakty, poznámky a zprávy ze sociálních sítí.

Nyní je k dispozici také čerstvá podpora mobilních platform Android a iPhone. Pomocí služby nyní můžete poslouchat na svém telefonu hudbu ze svého úložiště na serveru. Později by měly přibýt také další funkce jako například přímé odesílání pořízených fotografií na úložiště. Ubuntu One Mobile si ovšem budete muset zaplatit, i když částka není nijak vysoká – v přepočtu asi sedmdesát korun českých měsíčně.

Novinka devátá: Ubuntu Netbook Edition

Předposlední důležitou novinkou, o které si povíme, je nová varianta Ubuntu pro majitele netbooků. Nově se jmenuje Ubuntu Netbook Edition a obsahuje **rozhraní Unity**. Zaměřuje se samozřejmě primárně na specifika netbooků, kterým vévodí zejména nižší rozlišení obrazovky. Unity staví na zelené louce a dělá všechno proto, abyste svůj netbook (ideálně s dotykovou obrazovkou) využili na sto procent. Protože se jedná o velmi zajímavou vlastnost, chystáme pro vás samostatný článek.

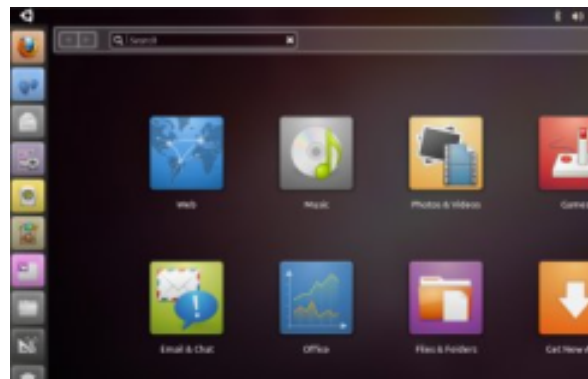

Novinka desátá: čerstvé aplikace v průběhu životnosti

Řada uživatelů nepoužívá například LTS verze Ubuntu (nebo Debian stable), protože po nějaké době

jsou aplikace už příliš zastaralé a chybí jim zásadní funkce, které už kolegové s jinými distribucemi dávno mají. Výhoda prověřeného a neměnného podvozku se tedy tuče s aktuálností samotných aplikací. Vývojáři se tedy rozhodli přistoupit ke kompromisu a nově umožňují zařazování některých novějších aplikací do repozitářů.

Znamená to, že pokud bude aplikace dostatečně atraktivní a zároveň otestovaná, dostane se k uživatelům jako řádná aktualizace. Pokud tedy vydání Ubuntu těsně mine Mozilla Firefox 4, po nějaké době bude do něj zpětně přidáno. To je dobrá zpráva pro všechny uživatele milující čerstvé aplikace, těch ostatních se nutně nemusí dotknout – instalace těchto vylepšení nebude povinná.

Žádné šokující změny, jen příjemná vylepšení

Celkově mám z nového Ubuntu velmi dobrý dojem, novinek sice není mnoho a nejsou nijak závratné, určitě ale potěší a ukazují další směr vývoje distribuce. Osobně mě nejvíce potěšil nový font, který působí opravdu dobře, je velmi dobře čitelný a má velký potenciál.

Při asi týdenním testovacím používání jsem nenarazil na větší problémy a vše se chovalo velmi svižně a stabilně. Pokud se v brzké době další problémy neobjeví, jsem jednoznačně připraven všem okolním uživatelům systém aktualizovat.

Ubuntu 10.10 Netbook Edition: Přichází Unity

Adam Štrauch

Už od Ubuntu 8.04 se setkáváme kromě klasických odnoží Ubuntu také s Ubuntu Netbook Edition. Vždy obsahovalo nějak upravené prostředí, které především vyhovovalo malým displejům a hlavně bylo mimo všechno, na co jsou lidé zvyklí. Ve verzi 10.10 ale přišli vývojáři Ubuntu s úplně novým prostředím Unity.

Hned první odkaz na Googlu při zadání výrazu *Ubuntu Netbook Edition* nás zavede na [stránku projektu](#), kde se dozvíme, jak se dá s Ubuntu Netbook Edition jednoduše pracovat, tweetovat, posílat e-maily, a to všechno pod jedním intuitivním prostředím. Nechybí ani [odkaz na stažení](#), takže od prvního pokusu o instalaci nás dělí jen necelých 700 MB.

Čtěte také: [Deset novinek v Ubuntu 10.10 Maverick Meerkat](#), [Kubuntu 10.10: opomíjený bratr Ubuntu](#).

Testujeme – instalujeme

Ubuntu Netbook Edition není tak jednoduché otestovat, jak se na první pohled může zdát. Jako první jsem zkoušel VirtualBox, kde jsem chtěl udělat pár screenshotů z instalace. Po nabootování mě ovšem čekalo zklamání, [prostředí Unity](#) je závislé na správných ovladačích, takže jsem se dočkal klasického Ubuntu. Druhý pokus byl komplikovanější a při něm jsem Ubuntu Netbook Edition nainstaloval na USB flash disk z externí DVD mechaniky. Instalace zabrala asi hodinu a rychlost výsledného systému taky nebrala dech, pro účely testu ovšem postačila. Jde o netbook, který každý den používám a o jeho obsah bych nerad přišel, proto jsem si nemohl dovolit instalaci na disk, kde se mi ještě plete LVM (zkratka – Logical Volume Management, řízení logických disků). Třetí variantou mohlo být použití normálního Ubuntu a doinstalování balíčku *unity*, to jsem zavrhl. Je na vás, co si vyberete nebo spíš na vašich diskových možnostech, ale počítejte s tím, že Unity nemusí být pro vás vhodné a nemá smysl pro něj obětovat funkční systém.

Instalátor

Instalátor Ubuntu Netbook Edition se od svých kolegů v Ubuntu a Kubuntu téměř neliší. Všiml jsem si hezkého chování při rozdělování disku, kdy k samotnému rozdělování dochází na pozadí, zatímco uživatel vyplňuje informace o sobě. Do této chvíle je instalátor prakticky shodný, ale když se začne s kopírováním souborů a automatickou konfigurací všeho možného, je možné šipkami po stranách okna přepínat mezi jednotlivými obrazovkami s motivačními texty. I ty jsou v porovnání s Ubuntu i Kubuntu jiné, respektive zaměřené na uživatele netbooků. V jiných ohledech je instalátor stejný a při jeho používání jsem nenarazil na jediný problém.

Po bootu

Když naběhne Unity poprvé, běžný uživatel se prakticky hned ztratí, protože zde chybí jak jednoduchá a přehledná nabídka s programy, tak lišta se spuštěnými programy. Jediné co trochu připomíná klasické Ubuntu, je vzhled a horní lišta s oznamovací částí a hodinami.

Ta je na první pohled s Ubuntu prakticky totožná, ale druhým pohledem zjistíme, že do lišty se integruje titulek aktuálně používané aplikace, pokud je tato maximalizována. Podle mého vkusu je funkce řešena trochu křečovitě. Titulek okna se objeví hned vedle tlačítka vedoucího k aplikacím a opticky to vypadá, jako kdyby okno bylo o úroveň výš, nicméně oznamovací oblast s oknem splývá. Tady by se hodilo jasné oddělení titulku okna s oznamovací oblastí. Účel je ovšem splněn na jedničku, titulek nezabírá zbytečné místo.

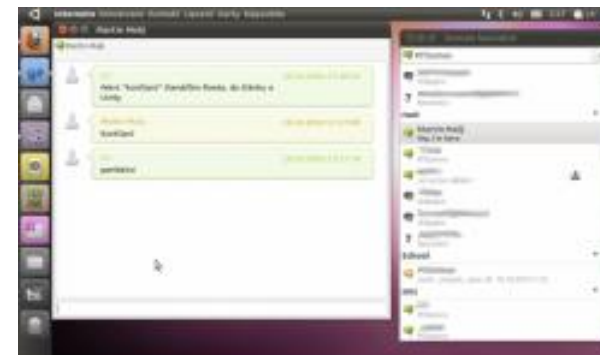

Tlačítko s aplikacemi vede do nabídky s osmi velkými ikonami, které mají různý význam. Některé uživatele přesunou do podnabídky s aplikacemi podle určité skupiny, jiné rovnou spustí určitý program. Například tlačítko *Hudba* nabídne nainstalované multimediální aplikace, tlačítko *Internet* rovnou spouští Mozilla Firefox. Možná to je jen o zvyku a člověk si to musí zkusit, ale na první pohled nepoznáte, co které tlačítko udělá. Filozofie Unity je z mého pohledu dost plochá. Funkce, které by měly být viditelně odděleny, splývají v jedné nabídce. Podobná filozofie je ražená i v hlavním ovládacím prvku Unity.

Tím je boční lišta, která se neskrývá a je relativně velká. Navíc je to opět proti srsti snad všem zaběhnutým rozhraním a pohled na nabídku na boku monitoru při práci s jakoukoli aplikací je vyloženě rušivé. I když jsou ikony jednotlivých funkcí a programů vcelku pěkně udělány, působí celá lišta jako omalovánka a stahuje pozornost očí z toho důležitého na nedůležitou lištu. Mezi ikonami najdeme nejpoužívanější aplikace, naposledy používané aplikace

Podpořte Liberix a jeho konkrétní aktivity

Liberix, o.p.s. aktivně prosazuje volně šiřitelný software, organizuje vzdělávací akce, spravuje obsah webových portálů, vydává tento elektronický časopis, překládá software a zapojuje se do mnoha různých aktivit. Mnohé činnosti vykonávají dobrovolníci, některé činnosti je ale vhodné zaplatit, protože také v neziskovém sektoru jsou finance důležitým motivačním prostředkem. Hledáme proto dárce a mecenáše.

Podpořte nás finančním darem

Obracíme se na vás s prosbou: *Podpořte naše aktivity finančně.* Peníze jsou univerzální pomoc a my je také potřebujeme. Vítejte podporu v jakékoliv výši, protože nám umožňují realizovat některý z našich cílů. Dary přijímáme na následujícím transparentním účtu:

- **2100055120/2010 (FIO) – online náhled na účet**

Uvádíme aktuální seznam činností, které financujeme z darů a zisku. Pokud vás zajímají další informace, [neváhejte se nás zeptat.](#)

- odměna za redakční práce – příprava openMagazinu
- odměna za korektury – články na našich webech
- honoráře autorům za články na našich webech
- odměny za grafické práce

Aktivity obecně prospěšné společnosti směřují k naplňování cílů hlavní činnosti, nikoliv k vytváření zisku. Pokud bude (např. prostřednictvím doplňkových činností) vytvořen zisk, ze zákona musí být použit ve prospěch plnění hlavních činností. Dary tedy použijeme výhradně na financování našich hlavních aktivit. Doporučujeme vám k přečtení dokument [Zakládací listina společnosti](#) (PDF; 1,8 MB).

.....
Rádi vám vystavíme doklad o poskytnutí daru, kontaktujte nás, prosím. Každý dárců bude uveden na stránce [Pomáhají nám.](#)

Začněte odebírat newsletter – informace z Liberixu

Liberix, o.p.s., připravil pro své partnery, spolupracovníky, fanoušky a další zájemce nový informační servis. Přihlaste se k odběru newsletteru a nechte si pravidelně zasílat informace o dění ve společnosti, jejich úspěších, plánech či potřebách. Newsletter bude také informovat o nových vydáních elektronického openMagazinu.

Jak se přihlásit

Registrovat se můžete na stránce <http://newsletter.liberix.cz/register.php>. V současné době obsahuje newsletter následující skupiny:

- *Děni v Liberixu* – každé druhé úterý, počátek 1.12.2009
- *openMagazin* – jakmile bude dostupné nové vydání

Každá z nich bude příjemcem jiných informací, pokud máte zájem dostávat maximum, vyberte všechny skupiny (stiskněte klávesu Ctrl a klikněte na skupiny myší). Po vyplnění formuláře vám přijde potvrzovací e-mail, klepněte prosím na odkaz, který je v něm uvedený – jinak nebude vaše přihlášení funkční.

Jak se odhlásit

V každém e-mailu bude odkaz na odhlášení. Odhlášení je celkové, tedy ze všech skupin.

Jak změnit skupiny

Pokud chcete přidat nebo ubrat tematickou skupinu, napište nám prosím na adresu info@liberix.cz, a to z adresy, která je přihlášená pro příjem newsletteru. Skupiny vám nastavíme podle vašeho přání.

.....
Napište nám, prosím, jak bychom měli službu vylepšit, o jaké informace máte zájem, v jakém formátu bychom měli newsletter zasílat apod. Děkujeme!

Internetové jazykové kurzy pro nevidomé žáky

Cílem projektu je **modernizovat** výuku cizích jazyků pro zrakově postižené vytvořením nových jazykových modulů. Děti se zrakovým hendikepem se tak mohou **lépe učit** vybrané jazyky: angličtinu, němčinu, španělštinu a italštinu.

V současnosti jsou výukové texty všech modulů k dispozici v cizích jazycích a češtině. Textové informace i zvukové nahrávky jsou vkládány do výukového systému. Probíhá **optimální nastavení** softwaru a připravuje se **metodika** pro používání celého systému. Další fáze projektu je zaměřena na **testování** a **školení** lektorů.

Řešitel projektu



Partner projektu

Základní škola prof. V. Vejdovského
náměstí Přemysla Otakara 777
784 01 Litovel

Informace o projektu najdete na adrese ec3.liberix.cz

tento projekt je spolufinancován evropským sociálním fondem a státním rozpočtem České republiky



investice do rozvoje vzdělávání